



Система монтажных элементов "B5 Combitech"

Описание системы "B5 Combitech"	466
Профили	468
Соединительные элементы	478
Консоли	483
Подвесы и траверсы	492
Скобы	498
Держатели	501
Универсальные опорные конструкции	506

Системы монтажных элементов "B5 Combitech"

Сфера применения

Система "B5 Combitech" – это универсальная система монтажных элементов и опорных конструкций для применения в различных областях: электрических сетях и системах управления, телекоммуникациях, системах вентиляции и кондиционирования, а также трубопроводах. Основной отличительной особенностью системы является сопрягаемость между собой основных элементов системы, что позволяет создавать и масштабировать систему под широкий круг задач. Кроме того, система "B5 Combitech" не требует сварочных работ для выполнения монтажа, т.к. стыковка всех элементов производится на основе болтовых соединений. Все перечисленное, помогает существенно увеличить срок службы системы, значительно снизить затраты на материалы и оптимизировать время монтажа.



Электрические сети

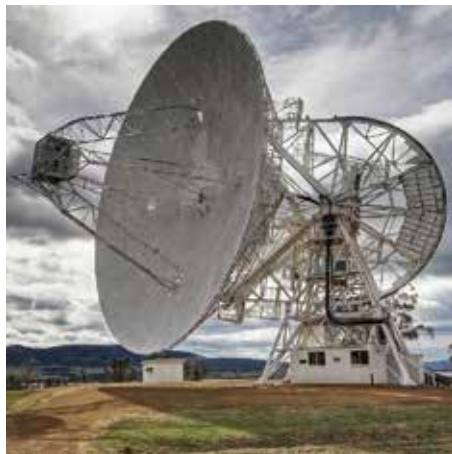

Системы управления и телекоммуникации



Системы вентиляции, кондиционирования и трубопроводы

Новая система кодировки

Для более удобного использования нами была разработана новая система кодировки системы "B5 Combitech". Кодировка состоит из основных индексов характеристик продукта, на основе которых Вы легко можете определить принадлежность кода к соответствующей группе и определить основные типоразмеры продукта.

VXX XX XX X

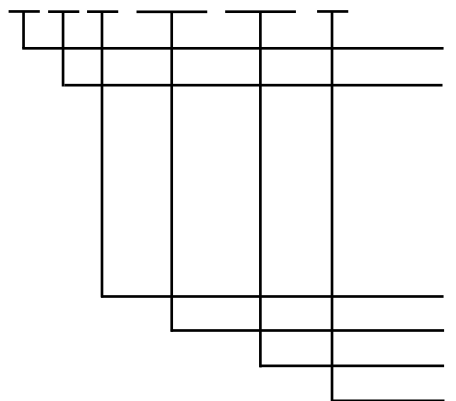

V - Индекс "B5 Combitech"

Индекс группы продукции:

- P** - профили;
- B** - консоли;
- S** - подвесы и траверсы;
- M** - монтажные аксессуары;
- H** - хомуты, держатели и др.

Индекс конструктивного исполнения продукта

Индекс технических характеристик продукта

Индекс типоразмеров продукта в серии

Индекс исполнения:

Стандартное исполнение - Сталь, оцинкованная по методу Сендзимира (масса цинкового покрытия 180-200 г/м² или сталь с цинковым покрытием, нанесённым методом гальванического оцинкования);

HDZ - Горячее цинкование (масса цинкового покрытия 1000-1200 г/м²);

INOX - Нержавеющая сталь (AISI 304);

ZL - цинк-алюминиевое покрытие (электропроводное покрытие с содержанием цинка и алюминия);

RAL - Окраска оцинкованного элемента полимерно-порошковой краской.

Примеры использования

VPL2920HDZ

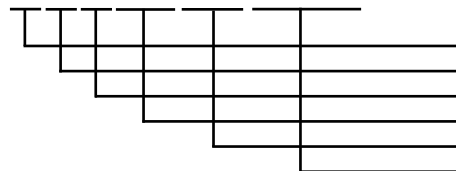

V - "B5 Combitech";

P - профиль;

L - индекс конструктивного исполнения;

29 - высота профиля (29 мм);

20 - длина профиля (2000 мм);

HDZ - горячее цинкование.

Состав системы

Система состоит из профилей, консолей, подвесов, а также различных соединительных элементов и аксессуаров. В независимости от выбранного типа опорной конструкции (напольной, настенной или потолочной) широкий ассортимент позволяет подобрать конструкцию под конкретную задачу с учетом необходимых прочностных характеристик и условий эксплуатации.

Технические характеристики

Характеристики	Значения
Технические условия	ТУ 3449-032-47022248-2012
Материалы и типы покрытия	исполнение 1 - сталь оцинкованная горячим конвейерным способом по методу Сендзимира. Группа ХП, класс 2 по ГОСТ 14918-80. Масса цинкового покрытия 142,5 - 258 г/м ² . исполнение 1 - сталь с последующим после изготовления элементов системы цинковым покрытием, нанесённым методом гальванического цинкования по ГОСТ 9.301.
	исполнение 2 - сталь с последующим после изготовления элементов цинковым покрытием, нанесённым методом горячего цинкования по ГОСТ 9.307. Масса цинкового покрытия 785 - 1710 г/м ² , толщина 55 -120 мкм.
	исполнение 3 - сталь нержавеющая марки AISI 304 (аналог 08Х18Н10 по ГОСТ 5632-72).
	исполнение 4 - сталь оцинкованная горячим конвейерным способом по методу Сендзимира с последующим после изготовления элементов нанесением цинк-ламельного покрытия.
	исполнение 5 - сталь оцинкованная горячим конвейерным способом по методу Сендзимира с последующей после изготовления элементов окраской в цвета палитры RAL полимерно-порошковой эпоксидной краской П-ЭП-45 марок А и Б, по ГОСТ 9.410-88.
Климатическое исполнение по ГОСТ 15150-69	исполнение 1 - У2, ХЛ2, УХЛ2
	исполнение 2 - У1, ХЛ1, УХЛ1, УХЛ5
	исполнение 3 - У1, ХЛ1, УХЛ1, УХЛ5
	исполнение 4 - У1, ХЛ1, УХЛ1, УХЛ5
	исполнение 5 - У2, ХЛ2, УХЛ2
Класс стойкости к коррозии по ГОСТ Р 52868-2007	исполнение 1 - 3
	исполнение 2 - 6
	исполнение 3 - 9А
	исполнение 4 - 8
	исполнение 5 - 3
Температура монтажа и эксплуатации	от -60°С до +60 °С
Испытания на безопасную рабочую нагрузку	по ДСТУ 4754 (пункт 10.8 «Испытание опорных конструкций на воздействие БРН»)

Таблица климатического использования

Вариант исполнения	Типичные условия и класс степени воздействия		Гарантированный срок службы, лет
	Наружная установка	Внутренняя установка	
Исполнение 1	C1 отапливаемые помещения с чистой атмосферой	C1 отапливаемые помещения с чистой атмосферой	20
	C2 атмосфера с низким уровнем загрязнения, в основном сельские районы	C2 неотапливаемые помещения, возможна конденсация	15
Исполнение 2	C3 городские или умеренно загрязненные атмосферы. Прибрежные территории с низким уровнем солености	C3 производственные помещения с высокой влажностью и умеренным загрязнением воздуха	20
	C4 промышленные атмосферы и прибрежные территории с умеренной соленостью	C4 промышленные производства с высоким уровнем загрязнения, помещения с высокими влажностью и соленостью	15
Исполнение 3	C5 промышленные зоны с высокой влажностью и агрессивной атмосферой, прибрежные или морские территории с высокой соленостью	C5 здания и площади с почти постоянной конденсацией и с очень высоким загрязнением	10-20
Исполнение 4	C3 городские или умеренно загрязненные атмосферы, прибрежные территории с низким уровнем солености	C3 производственные помещения с высокой влажностью и умеренным загрязнением воздуха	40
	C4 промышленные атмосферы и прибрежные территории с умеренной соленостью	C4 промышленные производства с высоким уровнем загрязнения, помещения с высокими влажностью и соленостью	30
Исполнение 5	C1 отапливаемые помещения с чистой атмосферой	C1 отапливаемые помещения с чистой атмосферой	20
	C2 атмосфера с низким уровнем загрязнения, в основном сельские районы	C1 неотапливаемые помещения, возможна конденсация	15

Профили

Применяются для монтажа консолей при прокладке кабельных трасс. Также используются при монтаже несущих конструкций, подвесных систем, вентиляционных коробов и трубной продукции.

Стандартная продукция:

Исполнение 1 - Сталь, оцинкованная по методу Сендзимира (масса цинкового покрытия 180-200 г/м²) или сталь с цинковым покрытием, нанесённым методом гальванического оцинкования.

Под заказ:

Исполнение 2 (HDZ) - Горячее цинкование погружением после изготовления (масса цинкового покрытия 1000-1200 г/м²);

Исполнение 3 (INOX) - Нержавеющая сталь (AISI 304);

Исполнение 4 (ZL) - Сталь оцинкованная с последующим после изготовления элементов нанесением цинк-ламельного покрытия.

Код продукции формируется путем добавления соответствующего индекса (HDZ/INOX/ZL).

Вес продукции указан для стандартного исполнения.

Профиль BPL-29 (PSL)

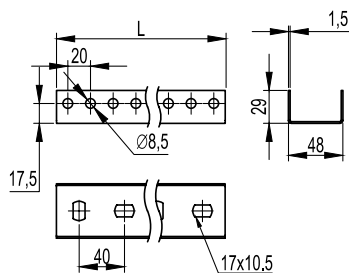

Применение:

- монтаж консолей BBL-40, BBL-50 и BBM-50;
- крепление к стене;
- подвес на шпильках;
- монтаж в крепления BSV-29/BSF-21.

Характеристики:

- П-образный профиль;
- толщина стали - 1,5 мм.

Длина L, мм	Вес, кг	Старый код	Новый код, исп. 1	Новый код, исп. 2	Новый код, исп. 3	Новый код, исп. 4
300	0,31	-	BPL2903	BPL2903HDZ	BPL2903INOX	BPL2903ZL
400	0,42	-	BPL2904	BPL2904HDZ	BPL2904INOX	BPL2904ZL
500	0,52	-	BPL2905	BPL2905HDZ	BPL2905INOX	BPL2905ZL
600	0,63	-	BPL2906	BPL2906HDZ	BPL2906INOX	BPL2906ZL
700	0,73	-	BPL2907	BPL2907HDZ	BPL2907INOX	BPL2907ZL
800	0,82	-	BPL2908	BPL2908HDZ	BPL2908INOX	BPL2908ZL
1000	1,02	-	BPL2910	BPL2910HDZ	BPL2910INOX	BPL2910ZL
1200	1,26	-	BPL2912	BPL2912HDZ	BPL2912INOX	BPL2912ZL
1800	1,87	-	BPL2918	BPL2918HDZ	BPL2918INOX	BPL2918ZL
2000	2,33	34120	BPL2920	BPL2920HDZ	BPL2920INOX	BPL2920ZL
3000	3,50	34128	BPL2930	BPL2930HDZ	BPL2930INOX	BPL2930ZL

Графики нагрузки

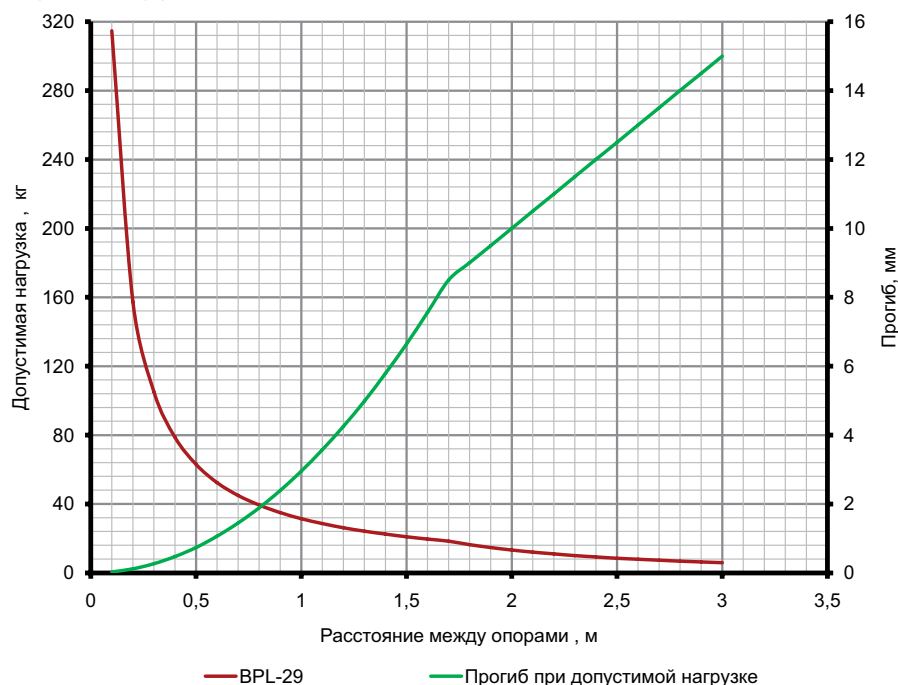

Условия расчета профиля

- для исполнений 1, 2 и 4;
- испытания по ГОСТ Р 52868;
- схема нагружения, шарнирно закрепленный профиль длиной L(мм) с приложенной нагрузкой F(кг) по центру профиля;
- $[\sigma]=165$ МПа - допустимые напряжения для холоднодеформированной стали с учетом коэффициента надежности по материалу;
- нагрузки F(кг) и прогибы f(мм) рассчитаны с учетом того, что допустимые напряжения для стали $[\sigma]$ и максимальный прогиб, равный $L/200$, не превышаются.

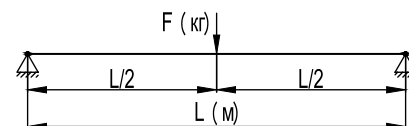

Профиль BPM-29 (PSM)

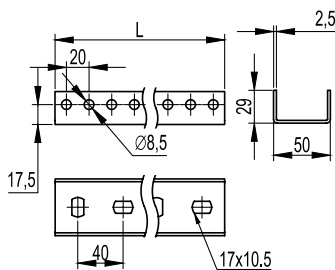

Применение:

- монтаж консолей BBL-40, BBL-50 и BBM-50;
- крепление к стене;
- подвес на шпильках;
- монтаж в крепления BSV-29/BSF-21.

Характеристики:

- П-образный профиль;
- толщина стали - 2,5 мм.

Длина L, мм	Вес, кг	Старый код	Новый код, исп. 1	Новый код, исп. 2	Новый код, исп. 3	Новый код, исп. 4
300	0,50	-	BPM2903	BPM2903HDZ	BPM2903INOX	BPM2903ZL
400	0,67	-	BPM2904	BPM2904HDZ	BPM2904INOX	BPM2904ZL
500	0,84	-	BPM2905	BPM2905HDZ	BPM2905INOX	BPM2905ZL
600	1,00	-	BPM2906	BPM2906HDZ	BPM2906INOX	BPM2906ZL
700	1,17	-	BPM2907	BPM2907HDZ	BPM2907INOX	BPM2907ZL
800	1,34	-	BPM2908	BPM2908HDZ	BPM2908INOX	BPM2908ZL
1000	1,68	-	BPM2910	BPM2910HDZ	BPM2910INOX	BPM2910ZL
1200	2,00	-	BPM2912	BPM2912HDZ	BPM2912INOX	BPM2912ZL
1800	3,01	-	BPM2918	BPM2918HDZ	BPM2918INOX	BPM2918ZL
2000	3,34	34130	BPM2920	BPM2920HDZ	BPM2920INOX	BPM2920ZL
3000	5,01	34181	BPM2930	BPM2930HDZ	BPM2930INOX	BPM2930ZL

Графики нагрузки

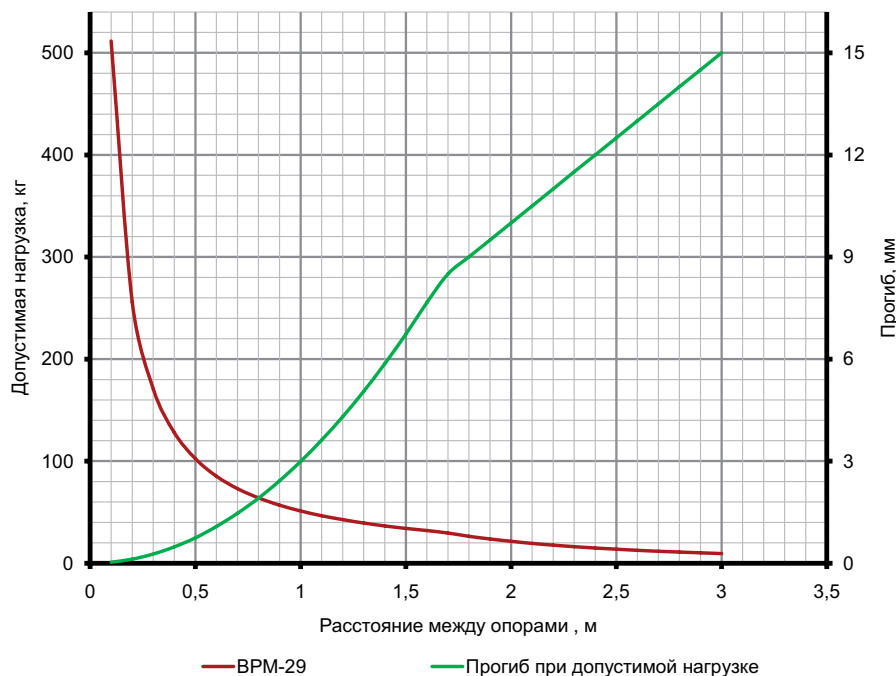

Условия расчета профиля

- для исполнений 1, 2 и 4;
- испытания по ГОСТ Р 52868;
- схема нагружения, шарнирно закрепленный профиль длиной L(мм) с приложенной нагрузкой F(кг) по центру профиля;
- $[\sigma]=165$ МПа - допустимые напряжения для холоднодеформированной стали с учетом коэффициента надежности по материалу;
- нагрузки F(кг) и прогибы f(мм) рассчитаны с учетом того, что допустимые напряжения для стали $[\sigma]$ и максимальный прогиб, равный L/200, не превышаются.

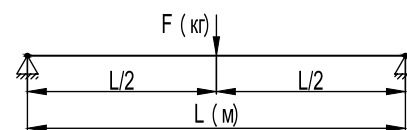

Соединитель BPN-29 (для профилей BPL-29/BPM-29/BPF)

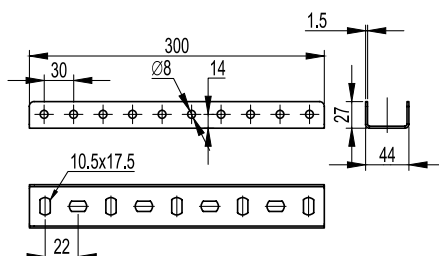

Применение:

- соединение профилей BPL-29/BPM-29/BPF.

Характеристики:

- П-образный профиль;
- толщина стали - 1,5 мм;
- в качестве метизов применяются болт M8x60 и гайка M8 с насечкой в количестве 8 шт. на соединение.

Длина L, мм	Вес, кг	Старый код	Новый код, исп. 1	Новый код, исп. 2	Новый код, исп. 3	Новый код, исп. 4
300	0,47	34122	BPN2903	BPN2903HDZ	BPN2903INOX	BPN2903ZL

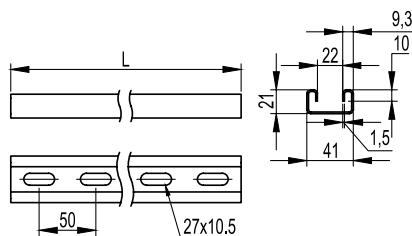
Профиль BPL-21 (DBL)

Применение:

- монтаж консолей: ВВН-60, ВВН-70, ВВД-21, ВВР-21/41;
- крепление к стене;
- крепление в подвес;
- подвес лотков и световых приборов на шпильках;
- в качестве кабеленесущих трасс для световых приборов.

Характеристики:

- С-образный профиль.

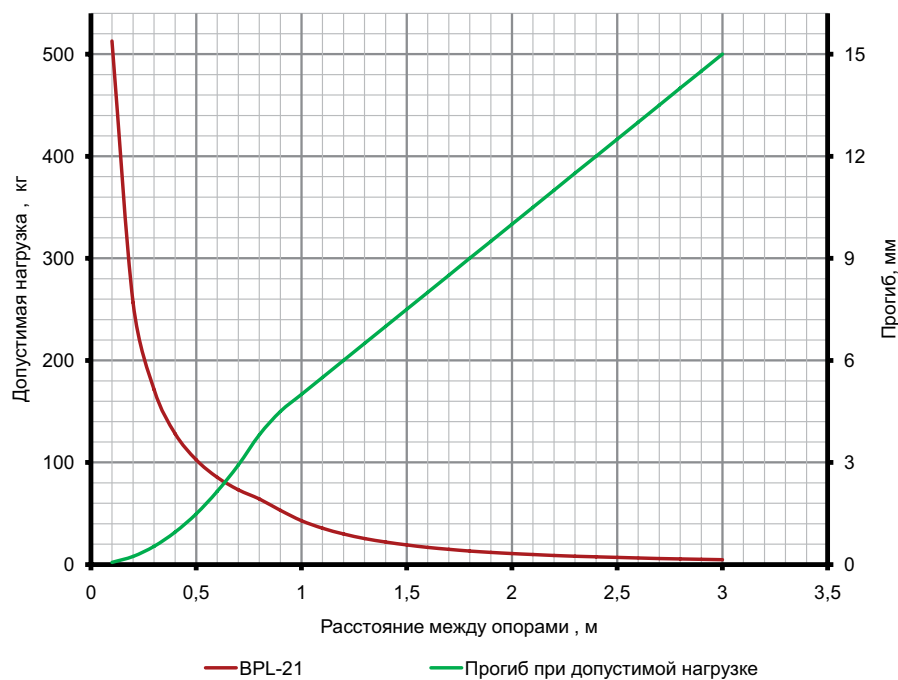
Длина L, мм	Вес, кг	Старый код	Новый код, исп. 1	Новый код, исп. 2	Новый код, исп. 3	Новый код, исп. 4
300	0,33	-	BPL2103	BPL2103HDZ	BPL2103INOX	BPL2103ZL
400	0,44	-	BPL2104	BPL2104HDZ	BPL2104INOX	BPL2104ZL
500	0,55	-	BPL2105	BPL2105HDZ	BPL2105INOX	BPL2105ZL
600	0,66	-	BPL2106	BPL2106HDZ	BPL2106INOX	BPL2106ZL
700	0,77	-	BPL2107	BPL2107HDZ	BPL2107INOX	BPL2107ZL
800	0,88	-	BPL2108	BPL2108HDZ	BPL2108INOX	BPL2108ZL
1000	1,10	-	BPL2110	BPL2110HDZ	BPL2110INOX	BPL2110ZL
1200	1,32	-	BPL2112	BPL2112HDZ	BPL2112INOX	BPL2112ZL
1800	1,98	-	BPL2118	BPL2118HDZ	BPL2118INOX	BPL2118ZL
2000	2,20	-	BPL2120	BPL2120HDZ	BPL2120INOX	BPL2120ZL
3000	3,30	34022	BPL2130	BPL2130HDZ	BPL2130INOX	BPL2130ZL

Графики нагрузки

Условия расчета профиля

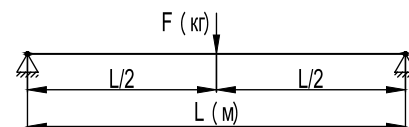
- для исполнений 1, 2 и 4;
- испытания по ГОСТ Р 52868;
- схема нагружения, шарнирно закрепленный профиль длиной L(мм) с приложенной нагрузкой F(кг) по центру профиля;
- $[\sigma]=165$ МПа - допустимые напряжения для холоднодеформированной стали с учетом коэффициента надежности по материалу;
- нагрузки F(кг) и прогибы f(мм) рассчитаны с учетом того, что допустимые напряжения для стали $[\sigma]$ и максимальный прогиб, равный L/200, не превышаются.

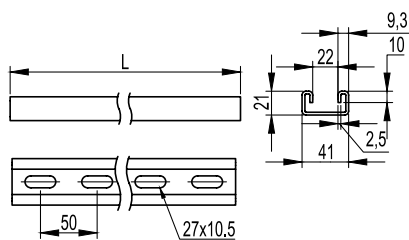

Профиль ВРМ-21 (DBM)



Применение:

- монтаж консолей: ВВН-60, ВВН-70, ВВД-21, ВВР-21/41;
- крепление к стене;
- крепление в подвес;
- подвес лотков и световых приборов на шпильках;
- в качестве кабеленесущих трасс для световых приборов.

Характеристики:

- С-образный профиль.

Длина L, мм	Вес, кг	Старый код	Новый код, исп. 1	Новый код, исп. 2	Новый код, исп. 3	Новый код, исп. 4
300	0,52	-	ВРМ2103	ВРМ2103HDZ	ВРМ2103INOX	ВРМ2103ZL
400	0,70	-	ВРМ2104	ВРМ2104HDZ	ВРМ2104INOX	ВРМ2104ZL
500	0,87	-	ВРМ2105	ВРМ2105HDZ	ВРМ2105INOX	ВРМ2105ZL
600	1,04	-	ВРМ2106	ВРМ2106HDZ	ВРМ2106INOX	ВРМ2106ZL
700	1,22	-	ВРМ2107	ВРМ2107HDZ	ВРМ2107INOX	ВРМ2107ZL
800	1,39	-	ВРМ2108	ВРМ2108HDZ	ВРМ2108INOX	ВРМ2108ZL
1000	1,74	-	ВРМ2110	ВРМ2110HDZ	ВРМ2110INOX	ВРМ2110ZL
1200	2,09	-	ВРМ2112	ВРМ2112HDZ	ВРМ2112INOX	ВРМ2112ZL
1800	3,13	-	ВРМ2118	ВРМ2118HDZ	ВРМ2118INOX	ВРМ2118ZL
2000	3,48	-	ВРМ2120	ВРМ2120HDZ	ВРМ2120INOX	ВРМ2120ZL
3000	5,22	34023	ВРМ2130	ВРМ2130HDZ	ВРМ2130INOX	ВРМ2130ZL

Графики нагрузки

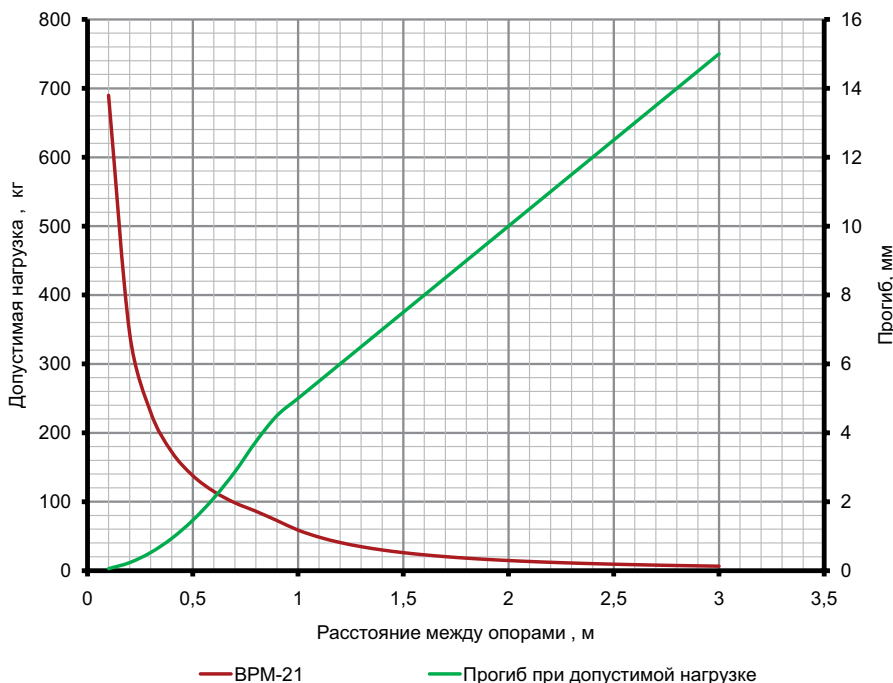

Условия расчета профиля

- для исполнений 1, 2 и 4;
- испытания по ГОСТ Р 52868;
- схема нагружения, шарнирно закрепленный профиль длиной L(мм) с приложенной нагрузкой F(кг) по центру профиля;
- $[\sigma]=165$ МПа - допустимые напряжения для холоднодеформированной стали с учетом коэффициента надежности по материалу;
- нагрузки F(кг) и прогибы f(мм) рассчитаны с учетом того, что допустимые напряжения для стали $[\sigma]$ и максимальный прогиб, равный L/200, не превышаются.

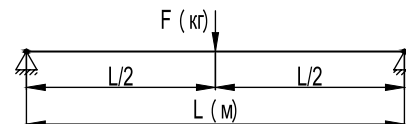

Рекомендуемый комплект для крепления консолей к профилю ВРМ-21

Код	Описание	Кол., шт.
СМ041030	винт для крепления к профилю М10х30	2
СМ101000	гайка с насечкой, препятствующая откручиванию М10	2

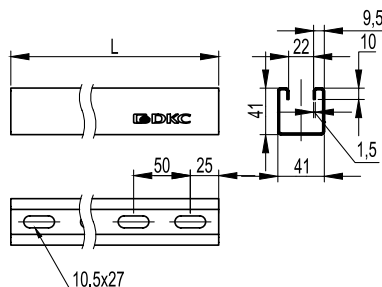
Профиль BPL-41 (LAS толщиной 1,5 мм)

Применение:

- монтаж консолей: ВВН-60, ВВН-70, ВВД-21, ВВР-21/41;
- крепление к стене;
- крепление в подвес;
- подвес лотков и световых приборов на шпильках;
- в качестве кабеленесущих трасс для световых приборов.

Характеристики:

- С-образный профиль.

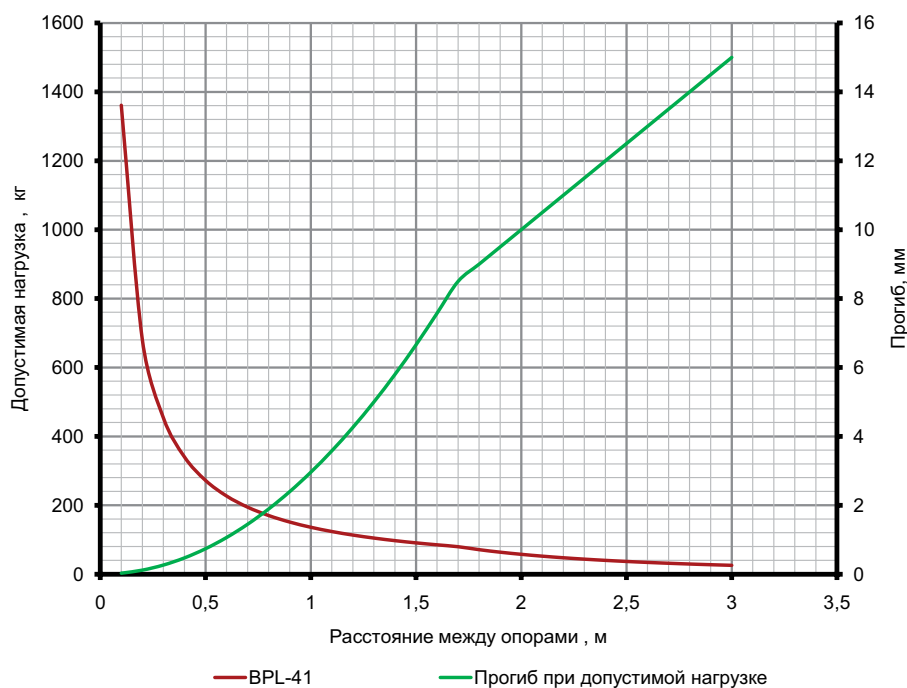
Длина L, мм	Вес, кг	Старый код	Новый код, исп. 1	Новый код, исп. 2	Новый код, исп. 3	Новый код, исп. 4
300	0,45	-	BPL4103	BPL4103HDZ	BPL4103INOX	BPL4103ZL
400	0,60	-	BPL4104	BPL4104HDZ	BPL4104INOX	BPL4104ZL
500	0,75	-	BPL4105	BPL4105HDZ	BPL4105INOX	BPL4105ZL
600	0,90	-	BPL4106	BPL4106HDZ	BPL4106INOX	BPL4106ZL
700	1,05	-	BPL4107	BPL4107HDZ	BPL4107INOX	BPL4107ZL
800	1,20	-	BPL4108	BPL4108HDZ	BPL4108INOX	BPL4108ZL
1000	1,50	-	BPL4110	BPL4110HDZ	BPL4110INOX	BPL4110ZL
1200	1,80	-	BPL4112	BPL4112HDZ	BPL4112INOX	BPL4112ZL
1800	2,70	-	BPL4118	BPL4118HDZ	BPL4118INOX	BPL4118ZL
2000	3,00	-	BPL4120	BPL4120HDZ	BPL4120INOX	BPL4120ZL
3000	4,50	34021	BPL4130	BPL4130HDZ	BPL4130INOX	BPL4130ZL

Графики нагрузки

Условия расчета профиля

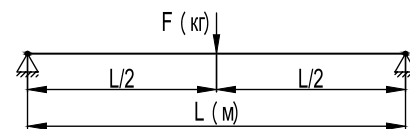
- для исполнений 1, 2 и 4;
- испытания по ГОСТ Р 52868;
- схема нагружения, шарнирно закрепленный профиль длиной L(мм) с приложенной нагрузкой F(кг) по центру профиля;
- $[\sigma]=165$ МПа - допустимые напряжения для холоднодеформированной стали с учетом коэффициента надежности по материалу;
- нагрузки F(кг) и прогибы f(мм) рассчитаны с учетом того, что допустимые напряжения для стали $[\sigma]$ и максимальный прогиб, равный $L/200$, не превышаются.

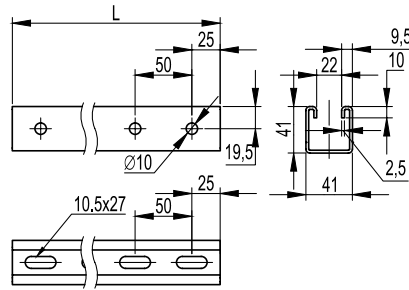

Профиль ВРМ-41 (LAS толщиной 2,5 мм)



Применение:

- монтаж консолей: ВВН-60, ВВН-70, ВВД-21, ВВР-21/41;
- крепление к стене;
- крепление в подвес;
- подвес лотков и световых приборов на шпильках;
- в качестве кабеленесущих трасс для световых приборов.

Характеристики:

- С-образный профиль.

Длина L, мм	Вес, кг	Старый код	Новый код, исп. 1	Новый код, исп. 2	Новый код, исп. 3	Новый код, исп. 4
300	0,76	-	ВРМ4103	ВРМ4103HDZ	ВРМ4103INOX	ВРМ4103ZL
400	1,01	-	ВРМ4104	ВРМ4104HDZ	ВРМ4104INOX	ВРМ4104ZL
500	1,26	-	ВРМ4105	ВРМ4105HDZ	ВРМ4105INOX	ВРМ4105ZL
600	1,51	-	ВРМ4106	ВРМ4106HDZ	ВРМ4106INOX	ВРМ4106ZL
700	1,76	-	ВРМ4107	ВРМ4107HDZ	ВРМ4107INOX	ВРМ4107ZL
800	2,02	-	ВРМ4108	ВРМ4108HDZ	ВРМ4108INOX	ВРМ4108ZL
1000	2,52	-	ВРМ4110	ВРМ4110HDZ	ВРМ4110INOX	ВРМ4110ZL
1200	3,02	-	ВРМ4112	ВРМ4112HDZ	ВРМ4112INOX	ВРМ4112ZL
1800	4,54	-	ВРМ4118	ВРМ4118HDZ	ВРМ4118INOX	ВРМ4118ZL
2000	5,04	-	ВРМ4120	ВРМ4120HDZ	ВРМ4120INOX	ВРМ4120ZL
3000	7,56	34024	ВРМ4130	ВРМ4130HDZ	ВРМ4130INOX	ВРМ4130ZL

Графики нагрузки

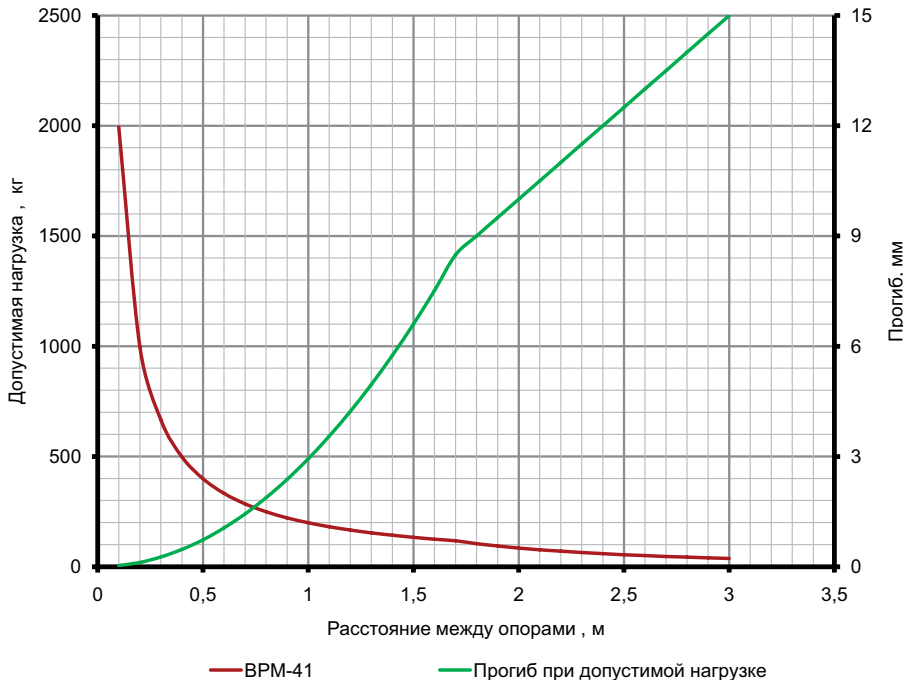

Условия расчета профиля

- для исполнений 1, 2 и 4;
- испытания по ГОСТ Р 52868;
- схема нагружения, шарнирно закрепленный профиль длиной L(мм) с приложенной нагрузкой F(кг) по центру профиля;
- $[\sigma]=165$ МПа - допустимые напряжения для холоднодеформированной стали с учетом коэффициента надежности по материалу;
- нагрузки F(кг) и прогибы f(мм) рассчитаны с учетом того, что допустимые напряжения для стали $[\sigma]$ и максимальный прогиб, равный L/200, не превышаются.

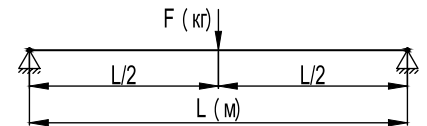

Рекомендуемый комплект для крепления консолей к профилю ВРМ-41 и ВРМ-41

Код	Описание	Кол., шт.
СМ161000	гайка для подвешивания профиля (с удлиненной пружиной) М10х40	2
СМ081035	шестигранный болт, М10х35	2
СМ121000	шайба, белого цвета М10	2

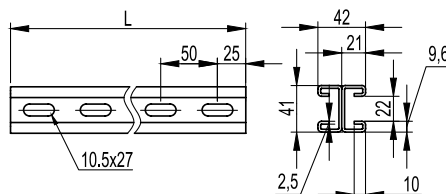
Профиль двойной BPD-21

Применение:

- монтаж консолей: ВВН-60, ВВН-70, ВВД-21, ВВР-21/41;
- крепление в подвес;
- подвес лотков и световых приборов на шпильках;
- в качестве кабеленесущих трасс для световых приборов.

Характеристики:

- С-образный профиль.

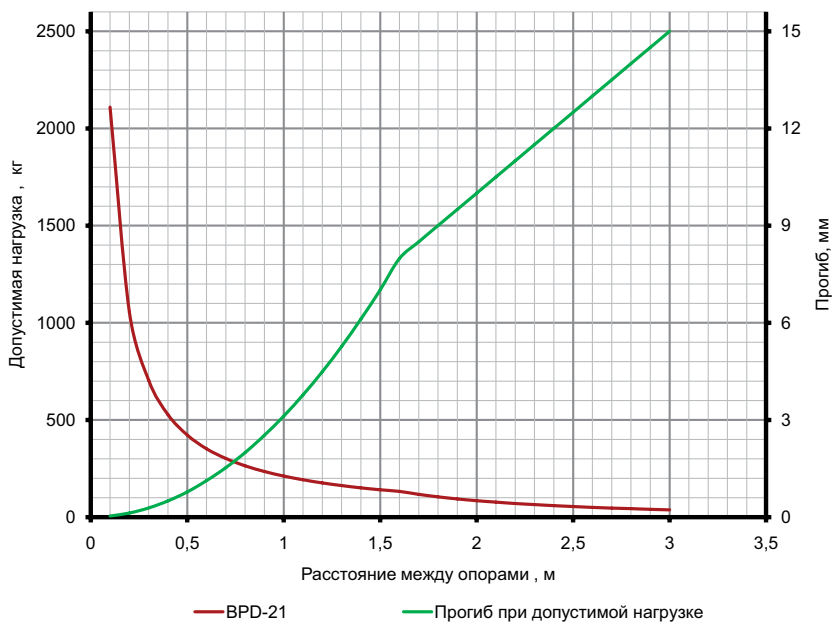
Длина L, мм	Вес, кг	Код, исп. 1	Новый код, исп. 2	Новый код, исп. 3	Новый код, исп. 4
300	1,10	BPD2103	BPD2103HDZ	BPD2103INOX	BPD2103ZL
400	1,46	BPD2104	BPD2104HDZ	BPD2104INOX	BPD2104ZL
500	1,83	BPD2105	BPD2105HDZ	BPD2105INOX	BPD2105ZL
600	2,20	BPD2106	BPD2106HDZ	BPD2106INOX	BPD2106ZL
700	2,56	BPD2107	BPD2107HDZ	BPD2107INOX	BPD2107ZL
800	2,93	BPD2108	BPD2108HDZ	BPD2108INOX	BPD2108ZL
1000	3,66	BPD2110	BPD2110HDZ	BPD2110INOX	BPD2110ZL
1200	4,39	BPD2112	BPD2112HDZ	BPD2112INOX	BPD2112ZL
1800	6,59	BPD2118	BPD2118HDZ	BPD2118INOX	BPD2118ZL
2000	7,32	BPD2120	BPD2120HDZ	BPD2120INOX	BPD2120ZL
3000	10,98	BPD2130	BPD2130HDZ	BPD2130INOX	BPD2130ZL

Графики нагрузки

Условия расчета профиля

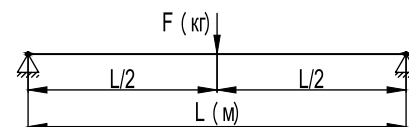
- для исполнений 1, 2 и 4;
- испытания по ГОСТ Р 52868;
- схема нагружения, шарнирно закрепленный профиль длиной L(мм) с приложенной нагрузкой F(кг) по центру профиля;
- $[\sigma]=165$ МПа - допустимые напряжения для холоднодеформированной стали с учетом коэффициента надежности по материалу;
- нагрузки F(кг) и прогибы f(мм) рассчитаны с учетом того, что допустимые напряжения для стали $[\sigma]$ и максимальный прогиб, равный L/200, не превышаются.

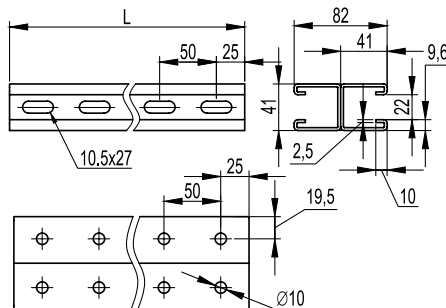

Профиль BPD-41



Применение:

- монтаж консолей: ВВН-60, ВВН-70, ВВД-21, ВВР-21/41;
- крепление в подвес;
- подвес лотков и световых приборов на шпильках;
- в качестве кабеленесущих трасс для световых приборов.

Характеристики:

- С-образный профиль.

Длина L, мм	Вес, кг	Новый код, исп. 1	Новый код, исп. 2	Новый код, исп. 3	Новый код, исп. 4
300	1,51	BPD4103	BPD4103HDZ	BPD4103INOX	BPD4103ZL
400	2,02	BPD4104	BPD4104HDZ	BPD4104INOX	BPD4104ZL
500	2,52	BPD4105	BPD4105HDZ	BPD4105INOX	BPD4105ZL
600	3,02	BPD4106	BPD4106HDZ	BPD4106INOX	BPD4106ZL
700	3,53	BPD4107	BPD4107HDZ	BPD4107INOX	BPD4107ZL
800	4,03	BPD4108	BPD4108HDZ	BPD4108INOX	BPD4108ZL
1000	5,04	BPD4110	BPD4110HDZ	BPD4110INOX	BPD4110ZL
1200	6,05	BPD4112	BPD4112HDZ	BPD4112INOX	BPD4112ZL
1800	9,07	BPD4118	BPD4118HDZ	BPD4118INOX	BPD4118ZL
2000	10,08	BPD4120	BPD4120HDZ	BPD4120INOX	BPD4120ZL
3000	15,12	BPD4130	BPD4130HDZ	BPD4130INOX	BPD4130ZL

Графики нагрузки

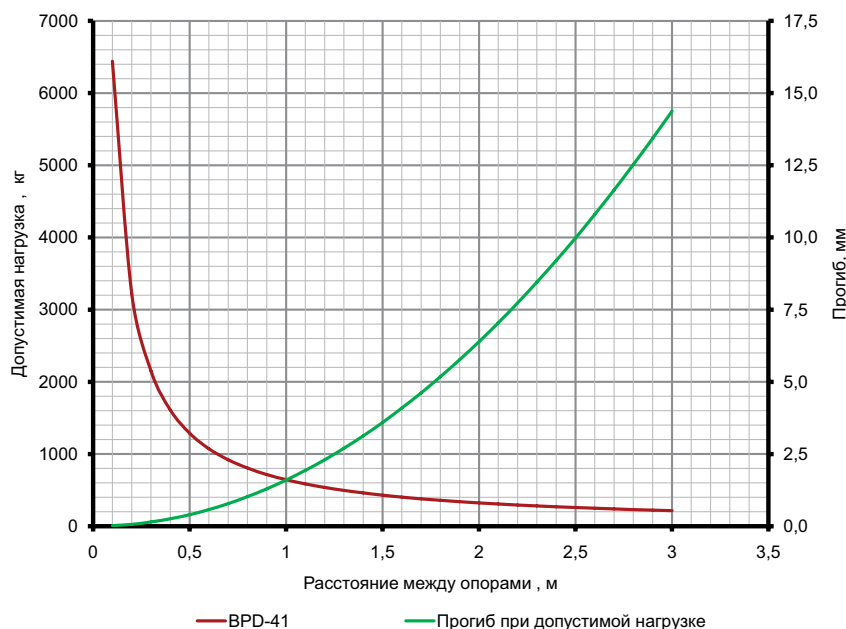

Условия расчета профиля

- для исполнений 1, 2 и 4;
- испытания по ГОСТ Р 52868;
- схема нагружения, шарнирно закрепленный профиль длиной L(мм) с приложенной нагрузкой F(кг) по центру профиля;
- $[\sigma]=165$ МПа - допустимые напряжения для холоднодеформированной стали с учетом коэффициента надежности по материалу;
- нагрузки F(кг) и прогибы f(мм) рассчитаны с учетом того, что допустимые напряжения для стали $[\sigma]$ и максимальный прогиб, равный L/200, не превышаются.

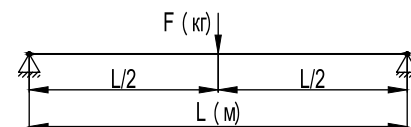

Заглушки торцевые для профилей

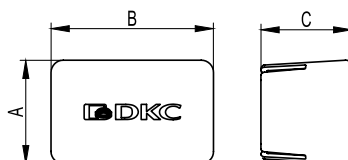

Применение:

- для предотвращения повреждений об острые края профилей и подвесов в процессе монтажа трасс, а также в эстетических целях.

Характеристики:

- материал изготовления – полиэтилен;
- цвет – красный RAL3020.

Описание	A	B	C	Вес, кг	Старый код	Новый код
для профилей ВРL-21 и ВРМ-21	25	44	60	0,01	LS0021	ВР04121
для профилей ВРL-29, ВРМ-29 и ВРF-29	34	54	60	0,01	LS0030	ВР05029
для профилей ВРL-41, ВРМ-41 и ВРD-21	44	44	60	0,01	LS0041	ВР04141
для профиля ВРD-41	44	87	60	0,01	LS0082	ВР04182

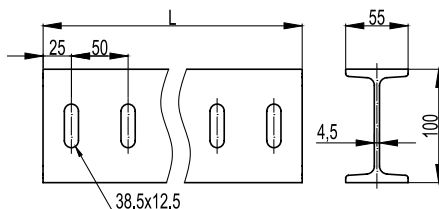
I-образный профиль ВРМ-50

Применение:

- монтаж консолей ВВД-41;
- крепление в подвес для тяжелых нагрузок;
- подвес лотков.

Характеристики:

- I-образный профиль.

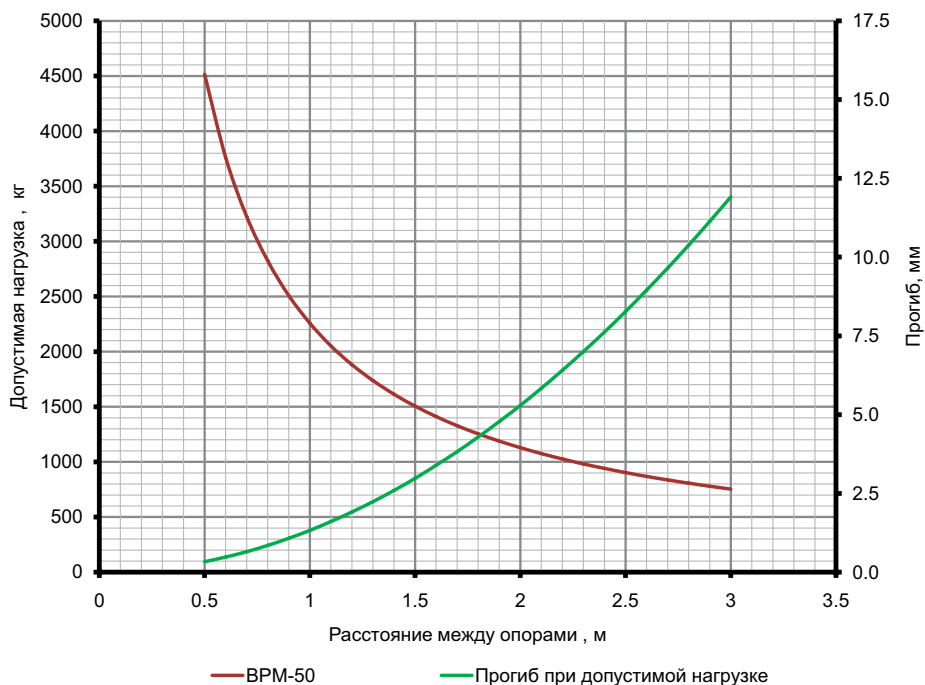
Длина L, мм	Вес, кг	Код, исп. 2
300	1,68	ВРМ5003НДЗ
400	2,24	ВРМ5004НДЗ
500	2,8	ВРМ5005НДЗ
600	3,36	ВРМ5006НДЗ
700	3,92	ВРМ5007НДЗ
800	4,48	ВРМ5008НДЗ
1000	5,6	ВРМ5010НДЗ
1200	6,72	ВРМ5012НДЗ
1800	10,08	ВРМ5018НДЗ
2000	11,2	ВРМ5020НДЗ
3000	16,8	ВРМ5030НДЗ
6000	33,6	ВРМ5060НДЗ

Графики нагрузки

Условия расчета профиля

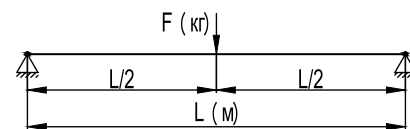
- для исполнений 1, 2 и 4;
- испытания по ГОСТ Р 52868;
- схема нагружения, шарнирно закрепленный профиль длиной L(мм) с приложенной нагрузкой F(кг) по центру профиля;
- $[\sigma]=165$ МПа - допустимые напряжения для холоднодеформированной стали с учетом коэффициента надежности по материалу;
- нагрузки F(кг) и прогибы f(мм) рассчитаны с учетом того, что допустимые напряжения для стали $[\sigma]$ и максимальный прогиб, равный $L/200$, не превышаются.

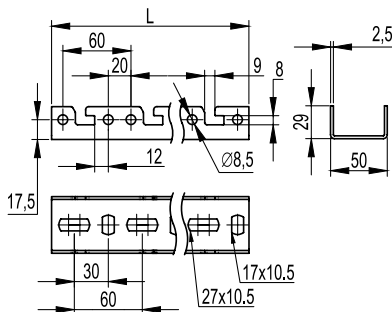

Профиль быстрой фиксации BPF



Применение:

- монтаж консолей быстрой фиксации BPF;
- крепление к стене;
- монтаж в крепления BSV-29/BSF-21.

Характеристики:

- П-образный профиль;
- толщина стали - 2,5 мм.

Длина L, мм	Вес, кг	Код, исп. 1	Новый код, исп.2	Новый код, исп. 4
400	0,65	BPF2904	BPF2904HDZ	BPF2904ZL
600	0,92	BPF2906	BPF2906HDZ	BPF2906ZL
800	1,30	BPF2908	BPF2908HDZ	BPF2908ZL
1000	1,62	BPF2910	BPF2910HDZ	BPF2910ZL
1200	1,84	BPF2912	BPF2912HDZ	BPF2912ZL
1800	2,92	BPF2918	BPF2918HDZ	BPF2918ZL
2000	3,24	BPF2920	BPF2920HDZ	BPF2920ZL
3000	4,86	BPF2930	BPF2930HDZ	BPF2930ZL

Графики нагрузки

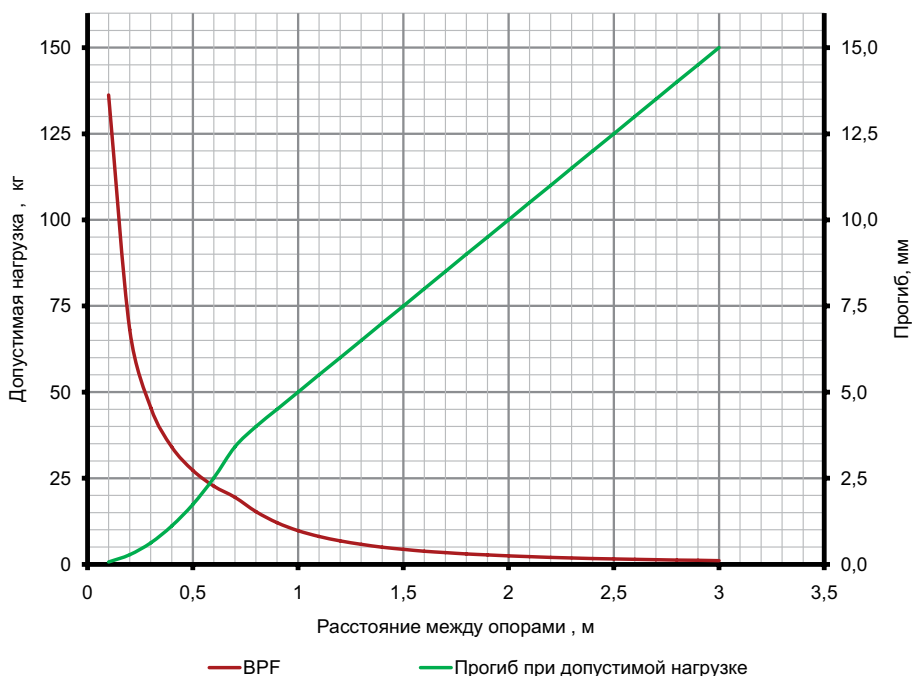

Условия расчета профиля

- для исполнений 1, 2 и 4;
- испытания по ГОСТ Р 52868;
- схема нагружения, шарнирно закрепленный профиль длиной L(мм) с приложенной нагрузкой F(кг) по центру профиля;
- $[\sigma]=165$ МПа - допустимые напряжения для холоднодеформированной стали с учетом коэффициента надежности по материалу;
- нагрузки F(кг) и прогибы f(мм) рассчитаны с учетом того, что допустимые напряжения для стали $[\sigma]$ и максимальный прогиб, равный $L/200$, не превышаются.

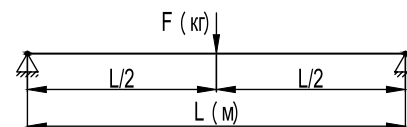

Соединительные элементы

Толщина всех пластин 5 мм. Диаметр отверстий 12 мм. Исполнение 2.
Используются для создания конструкций совместно с С-обр. профилями: BPL-21, BPL-41, BPM-21, BPM-41, BPD-21, BPD-41.
Для крепления применяются гайки для подвешивания профиля и винты из ассортимента "M5 Combitech".

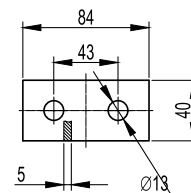
Пластина соединительная BMD-10 с 2 отверстиями, длина 90 мм

Вес, кг	Старый код	Новый код
0,17	34002HDZ	BMD1011HDZ

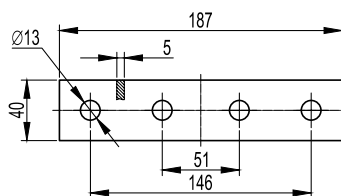
Пластина соединительная BMD-10 с 4 отверстиями, длина 190 мм

Вес, кг	Старый код	Новый код
0,35	34004HDZ	BMD1012HDZ

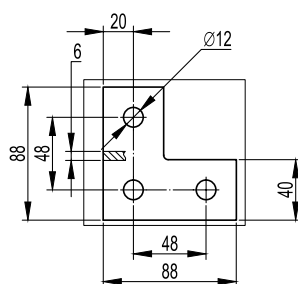
Пластина соединительная BMD-10 L-образная

Вес, кг	Старый код	Новый код
0,25	34007HDZ	BMD1021HDZ

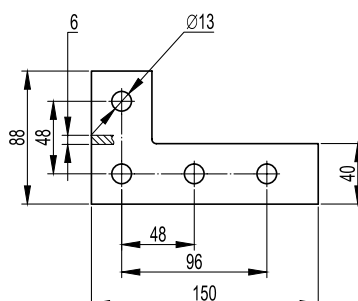
Пластина соединительная удлиненная BMD-10 L-образная

Вес, кг	Старый код	Новый код
0,33	34008HDZ	BMD1022HDZ

Пластина соединительная BMD-10 T-образная

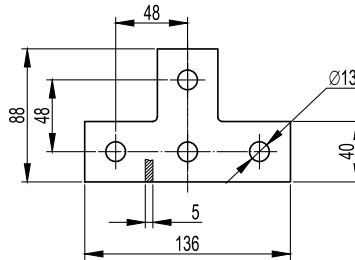

Вес, кг	Старый код	Новый код
0,33	34009HDZ	BMD1031HDZ

Пластина соединительная BMD-10 X-образная

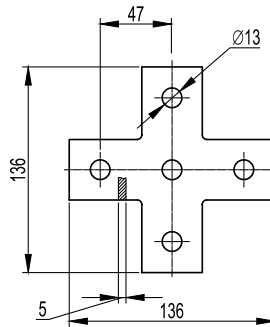

Вес, кг	Старый код	Новый код
0,41	34010HDZ	BMD1041HDZ

Уголок крепёжный одиночный BMC-10

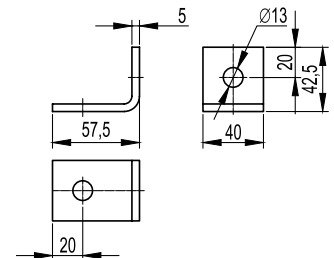

Вес, кг	Старый код	Новый код
0,16	34011HDZ	BMC1011HDZ

Уголок одиночный BMC-10 удлинённый, 92 мм

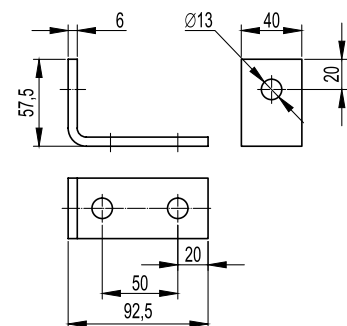

Вес, кг	Старый код	Новый код
0,25	34013HDZ	BMC1012HDZ

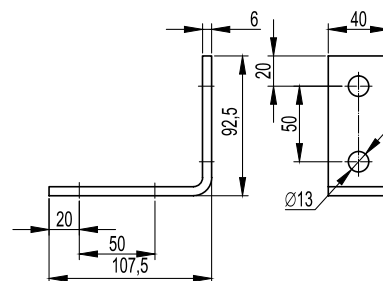
Уголок крепёжный ВМС-10 двойной

Вес, кг	Старый код	Новый код
0,33	34014HDZ	BMC1021HDZ

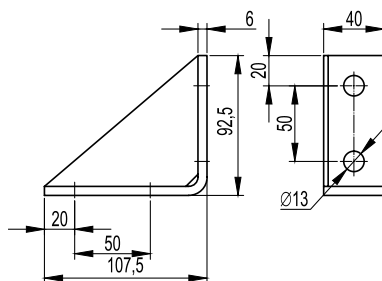
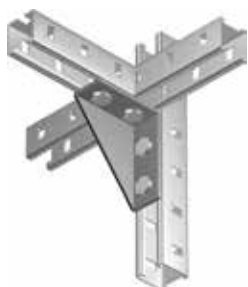
Уголок двойной усиленный ВМС-10, левый

Вес, кг	Старый код	Новый код
0,42	34015HDZ	BMC1022HDZ

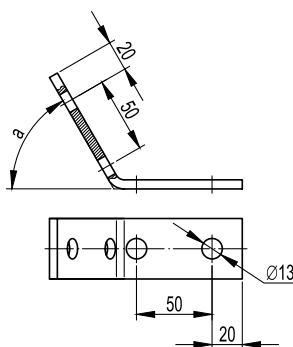
Уголок крепёжный ВМС-10 двойной

Вес, кг	Угол a , °	Старый код	Новый код
0,33	30	-	BMC1023HDZ
0,33	45	-	BMC1024HDZ
0,33	60	-	BMC1026HDZ

Крепление стеновое BMD-10

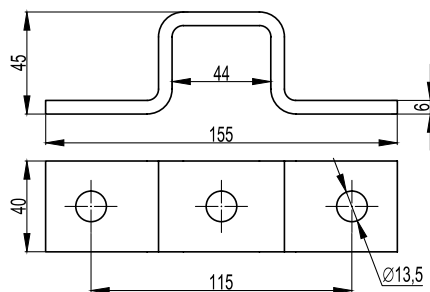

Применение:
 • Крепление профиля BPL-41, BPM-41, BPD-21 к несущим конструкциям при помощи сварки.
Примечание:
 • три отверстия под метизы M12.

Вес, кг	Старый код	Новый код
0,37	-	BMD1051HDZ

Крепление стеновое BMD-10

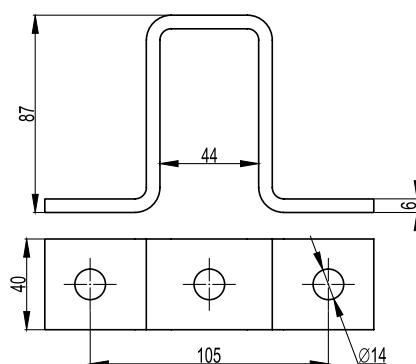

Применение:
 • Крепление профиля BPD-41 к несущим конструкциям при помощи сварки.
Примечание:
 • три отверстия под метизы M12.

Вес, кг	Старый код	Новый код
0,49	-	BMD1052HDZ

Комплект пластина для крепления консолей BBD41 к I-образному профилю

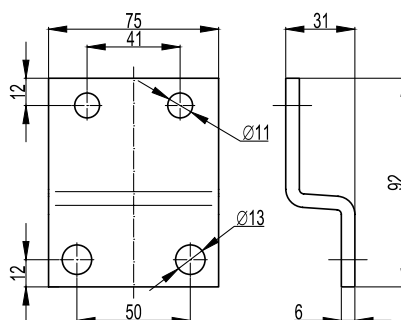

Применение:
 • установка консоли BBD-41 в профиль BPM-50.

Вес, кг	Старый код	Новый код
0,60	-	BMD2001HDZ

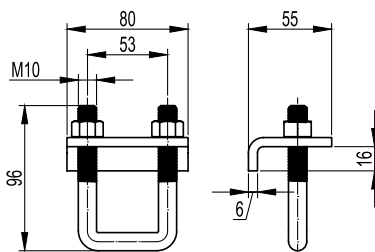
Крепеж к металлическим балкам ВМН-10

Применение:

- фиксация профиля к двутавровой балке без сверлений и сварочных работ.

Примечание:

- применяется с С-образными профилями: ВРЛ-41, ВРМ-41 и ВРД-21.

Нагрузка, кг	Вес, кг	Старый код	Новый код
750*	0,60	-	ВМН1010НДЗ

*указа максимальная нагрузка на два крепления

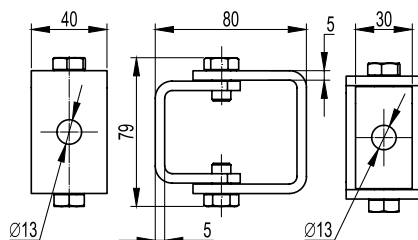
Универсальный шарнир BSV-10

Применение:

- установка полиамидных держателей ВНР на консоли под произвольным углом, а также может быть использован для организации распорки при помощи шпильки.

Примечание:

- два отверстия под метизы М12.

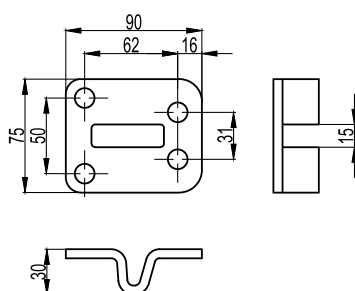
Вес, кг	Старый код	Новый код
0,20	-	BSV1012

Пластина для Т-образного соединения

Применение:

- соединение I-образных профилей ВРМ-50 под углом в 90°.

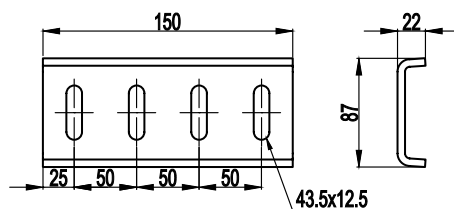
Вес, кг	Старый код	Новый код
0,34	-	BMD2031НДЗ

Пластина для соединения встык

Применение:

- соединение I-образных профилей ВРМ-50 встык.

Вес, кг	Старый код	Новый код
0,95	-	BMD2011НДЗ

Консоли

Применяются для монтажа листовых металлических лотков "S5 Combitech", лестничных металлических лотков "L5 Combitech" и проволочных металлических лотков "F5 Combitech".

В зависимости от нагрузки и модели консоли крепление осуществляется к профилям, подвесам, потолку или на шпильке.

Стандартная продукция:

Исполнение 1 - Сталь, оцинкованная по методу Сендимира (масса цинкового покрытия 180-200 г/м²) или сталь с цинковым покрытием, нанесённым методом гальванического оцинкования.

Под заказ:

Исполнение 2 (HDZ) - Горячее цинкование погружением после изготовления (масса цинкового покрытия 1000-1200 г/м²);

Исполнение 3 (INOX) - Нержавеющая сталь (AISI 304);

Исполнение 4 (ZL) - Сталь оцинкованная с последующим после изготовления элементов нанесением цинк-ламельного покрытия.

Код продукции формируется путем добавления соответствующего индекса (HDZ/INOX/ZL).

Вес продукции указан для стандартного исполнения.

Консоль потолочная ВВА-10 (CS 50-150)

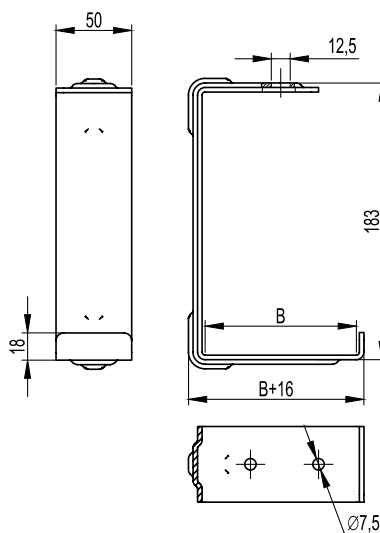

Применение:

- монтаж трассы лотков с малой нагрузкой;
- подвес на шпильке;
- крепление к потолку;
- крепление к стене.

Характеристики:

- толщина стали - 3 мм.

Макс. ширина лотка В, мм	Нагрузка, кг	Длина, мм	Вес, кг	Старый код	Новый код, исп. 1	Новый код, исп. 2	Новый код, исп. 3	Новый код, исп. 4
50	68	66	0,35	34109	VVA1005	VVA1005HDZ	VVA1005INOX	VVA1005ZL
100	63	116	0,44	34110	VVA1010	VVA1010HDZ	VVA1010INOX	VVA1010ZL
150	55	166	0,54	34111	VVA1015	VVA1015HDZ	VVA1015INOX	VVA1015ZL

Консоль потолочная ВВА-20 (CS 200-600)

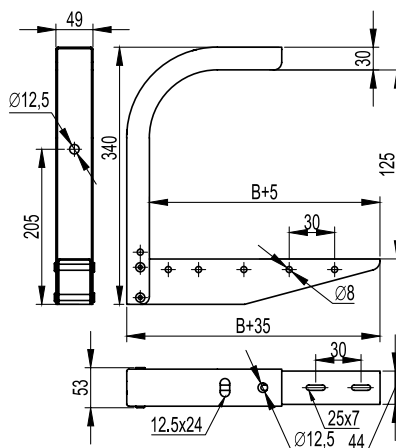

Применение:

- монтаж трассы лотков с малой нагрузкой;
- подвес на шпильке;
- крепление к потолку;
- крепление к стене.

Характеристики:

- толщина стали - 1,5 мм.

Макс. ширина лотка В, мм	Нагрузка, кг	Длина, мм	Вес, кг	Старый код	Новый код, исп. 1	Новый код, исп. 2	Новый код, исп. 4
200	120	235	1,05	34112	VVA2020	VVA2020HDZ	VVA2020ZL
300	106	335	1,31	34113	VVA2030	VVA2030HDZ	VVA2030ZL
400	80	435	1,65	34114	VVA2040	VVA2040HDZ	VVA2040ZL
500	65	535	1,95	34115	VVA2050	VVA2050HDZ	VVA2050ZL
600	55	635	2,26	34116	VVA2060	VVA2060HDZ	VVA2060ZL

Консоль потолочная ВВА-30 (DS)

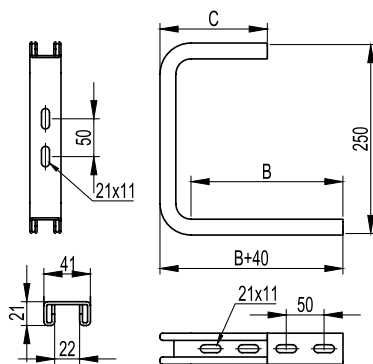
Применение:

- монтаж трассы лотков с малой нагрузкой;
- крепление к потолку;
- крепление к стене.

Характеристики:

- толщина стали 2,5 мм.

Макс. ширина лотка В, мм	Нагрузка, кг	Длина, мм	С	Вес, кг	Старый код	Новый код, исп. 1	Новый код, исп. 2	Новый код, исп. 3	Новый код, исп. 4
100	250	140	95	0,80	34160	ВВА3010	ВВА3010HDZ	ВВА3010INOX	ВВА3010ZL
150	230	190	95	0,90	34161	ВВА3015	ВВА3015HDZ	ВВА3015INOX	ВВА3015ZL
200	200	240	142	1,08	34162	ВВА3020	ВВА3020HDZ	ВВА3020INOX	ВВА3020ZL
300	150	340	142	1,27	34163	ВВА3030	ВВА3030HDZ	ВВА3030INOX	ВВА3030ZL
400	95	440	142	1,46	34164	ВВА3040	ВВА3040HDZ	ВВА3040INOX	ВВА3040ZL

Консоль ВВС-30 (DW)

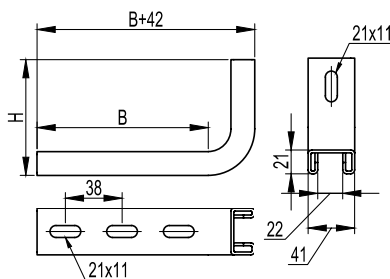
Применение:

- монтаж трассы лотков с малой нагрузкой;
- крепление к стене.

Характеристики:

- толщина стали 2,5 мм.

Макс. ширина лотка В, мм	Нагрузка, кг	Длина, мм	Высота Н, мм	Вес, кг	Старый код	Новый код, исп. 1	Новый код, исп. 2	Новый код, исп. 3	Новый код, исп. 4
100	250	142	100	0,4	34150	ВВС3010	ВВС3010HDZ	ВВС3010INOX	ВВС3010ZL
150	230	192	100	0,5	34151	ВВС3015	ВВС3015HDZ	ВВС3015INOX	ВВС3015ZL
200	200	242	140	0,67	34152	ВВС3020	ВВС3020HDZ	ВВС3020INOX	ВВС3020ZL
300	150	342	140	0,86	34153	ВВС3030	ВВС3030HDZ	ВВС3030INOX	ВВС3030ZL
400	95	442	140	1,05	34154	ВВС3040	ВВС3040HDZ	ВВС3040INOX	ВВС3040ZL

Консоль ВВЛ-40 (облегченная ML)

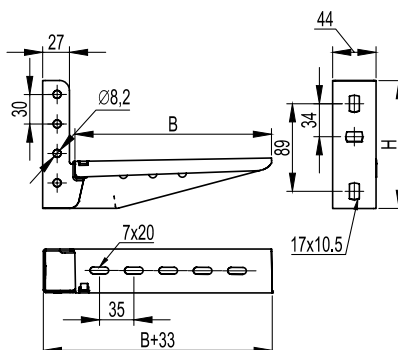
Применение:

- монтаж трассы кабельных лотков;
- крепление к стене;
- крепление в профиль ВРЛ-29 и ВРМ-29;
- крепление в наклонные подвесы ВSV-29.

Характеристики:

- толщина стали 1,5 мм.

Макс. ширина лотка В, мм	Нагрузка, кг	Длина, мм	Высота Н, мм	Вес, кг	Старый код	Новый код, исп. 1	Новый код, исп. 2	Новый код, исп. 4
100	145	133	125	0,21	34105	ВВЛ4010	ВВЛ4010HDZ	ВВЛ4010ZL
150	136	183	130	0,28	34106	ВВЛ4015	ВВЛ4015HDZ	ВВЛ4015ZL
200	120	233	130	0,34	34107	ВВЛ4020	ВВЛ4020HDZ	ВВЛ4020ZL
300	96	333	140	0,45	34108	ВВЛ4030	ВВЛ4030HDZ	ВВЛ4030ZL

Консоль BBL-50 (монолитная ML)

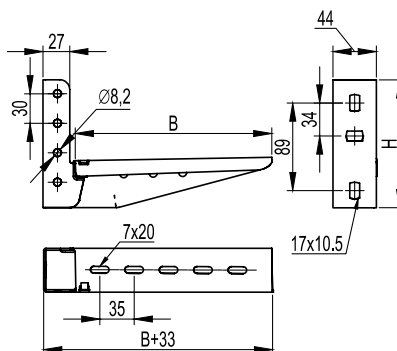

Применение:

- монтаж трассы кабельных лотков;
- крепление к стене;
- крепление в профиль BPL-29 и BPM-29;
- крепление в наклонные подвесы BSV-29.

Характеристики:

- толщина стали для исполнения 1 и 2 - 2 мм;
- толщина стали для исполнения 3 - 1,5 мм.

Макс. ширина лотка В, мм	Нагрузка, кг	Длина, мм	Высота Н, мм	Вес, кг	Старый код	Новый код, исп. 1	Новый код, исп. 2	Новый код, исп. 3	Новый код, исп. 4
100	245	133	125	0,29	34101	BBL5010	BBL5010HDZ	BBL5010INOX	BBL5010ZL
150	240	183	130	0,38	34102	BBL5015	BBL5015HDZ	BBL5015INOX	BBL5015ZL
200	235	233	130	0,45	34103	BBL5020	BBL5020HDZ	BBL5020INOX	BBL5020ZL
300	225	333	140	0,61	34104	BBL5030	BBL5030HDZ	BBL5030INOX	BBL5030ZL

Консоль BBL-55 (усиленная ML)

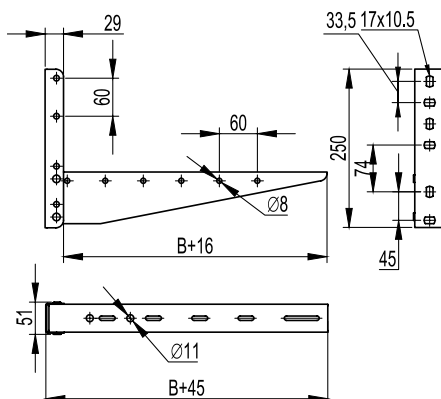

Применение:

- монтаж трассы кабельных лотков;
- крепление к стене.

Характеристики:

- толщина стали - 1,5 мм.

Примечание:

- возможна установка в профиль BPL-29 и BPM-29 только с открытой стороны профиля.

Макс. ширина лотка В, мм	Нагрузка, кг	Длина, мм	Вес, кг	Старый код	Новый код, исп. 1	Новый код, исп. 2	Новый код, исп. 3	Новый код, исп. 4
400	280	445	1,04	33833	BBL5540	BBL5540HDZ	BBL5540INOX	BBL5540ZL
500	240	545	1,28	33834	BBL5550	BBL5550HDZ	BBL5550INOX	BBL5550ZL
600	160	645	1,52	33835	BBL5560	BBL5560HDZ	BBL5560INOX	BBL5560ZL

Консоль BVM-50 (BM)

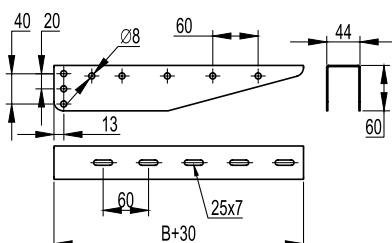

Применение:

- монтаж трассы кабельных лотков;
- крепление в профиль BPL-29 и BPM-29;
- крепление в наклонные подвесы BSV-29.

Характеристики:

- толщина стали 1,5 мм.

Макс. ширина лотка В, мм	Нагрузка, кг	Длина, мм	Вес, кг	Старый код	Новый код, исп. 1	Новый код, исп. 2	Новый код, исп. 3	Новый код, исп. 4
100	300	130	0,15	34179	BVM5010	BVM5010HDZ	BVM5010INOX	BVM5010ZL
150	290	180	0,21	34180	BVM5015	BVM5015HDZ	BVM5015INOX	BVM5015ZL
200	250	230	0,31	34182	BVM5020	BVM5020HDZ	BVM5020INOX	BVM5020ZL
300	190	330	0,50	34183	BVM5030	BVM5030HDZ	BVM5030INOX	BVM5030ZL
400	190	430	0,73	34184	BVM5040	BVM5040HDZ	BVM5040INOX	BVM5040ZL
500	170	530	0,97	34185	BVM5050	BVM5050HDZ	BVM5050INOX	BVM5050ZL
600	150	630	1,20	34186	BVM5060	BVM5060HDZ	BVM5060INOX	BVM5060ZL

Консоль ВВР-21 (одиночная 41x21)

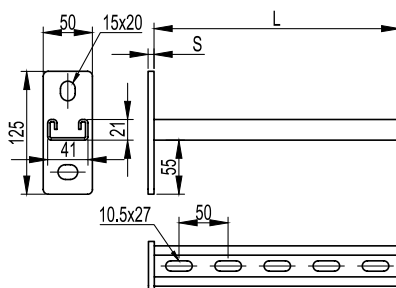
Применение:

- монтаж трассы лотков, подвесных элементов и конструкций;
- крепление к стене/потолку;
- крепление в профили: BPL-21, BPL-41, BPM-21, BPM-41, BPD-21, BPD-41;
- крепление в одиночный и двойной подвес.

Характеристики:

- С-образный профиль консоли 41x21;
- толщина профиля консоли - 2,5 мм;
- межосевое расстояние отверстий пластины консоли - 82 мм.

Примечание:

- в основании 2 отверстия под метизы М10.

Макс. ширина лотка, мм	Нагрузка, кг	Нагрузка, кг (с ВМУ6020)	Нагрузка, кг (с ВМУ6030)	Длина, L мм	Толщина пластины S, мм	Вес, кг	Старый код	Новый код, исп. 1	Новый код, исп. 2	Новый код, исп. 3
200	330	-	-	250	6	0,72	34032	VBR2120	VBR2120HDZ	VBR2120INOX
300	270	-	-	350	6	0,90	34033	VBR2130	VBR2130HDZ	VBR2130INOX
400	200	330	-	450	8	1,18	34034	VBR2140	VBR2140HDZ	VBR2140INOX
500	130	270	330	550	8	1,34	34035	VBR2150	VBR2150HDZ	VBR2150INOX
600	65	200	270	650	8	1,52	34036	VBR2160	VBR2160HDZ	VBR2160INOX

Консоль ВВР-41 (одиночная 41x41)

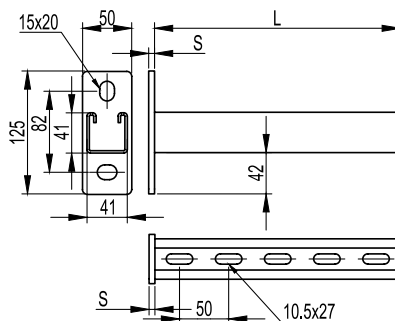
Применение:

- монтаж трассы лотков, подвесных элементов и конструкций;
- крепление к стене/потолку;
- крепление в профили: BPL-21, BPL-41, BPM-21, BPM-41, BPD-21, BPD-41;
- крепление в одиночный и двойной подвес.

Характеристики:

- С-образный профиль консоли 41x41;
- толщина профиля консоли - 2,5 мм;
- межосевое расстояние отверстий пластины консоли - 82 мм.

Примечание:

- в основании 2 отверстия под метизы М10.

Макс. ширина лотка, мм	Нагрузка, кг	Нагрузка, кг (с ВМУ6020)	Нагрузка, кг (с ВМУ6030)	Длина, L мм	Толщина пластины S, мм	Вес, кг	Старый код	Новый код, исп. 1	Новый код, исп. 2	Новый код, исп. 3
200	400	-	-	250	6	1,07	34042	VBR4120	VBR4120HDZ	VBR4120INOX
300	350	-	-	350	6	1,33	34043	VBR4130	VBR4130HDZ	VBR4130INOX
400	300	400	-	450	8	1,60	34044	VBR4140	VBR4140HDZ	VBR4140INOX
500	250	350	400	550	8	1,86	34045	VBR4150	VBR4150HDZ	VBR4150INOX
600	200	300	350	650	8	2,13	34046	VBR4160	VBR4160HDZ	VBR4160INOX

Консоль ВВД-21 (двойная 41x21)

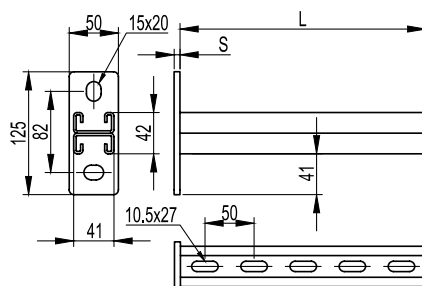
Применение:

- монтаж трассы лотков, подвесных элементов и конструкций;
- крепление к стене/потолку;
- крепление в профили: BPL-21, BPL-41, BPM-21, BPM-41, BPD-21, BPD-41;
- крепление в одиночный и двойной подвес.

Характеристики:

- возможность двухстороннего монтажа;
- С-образный двойной профиль консоли 41x21;
- толщина профиля консоли - 2,5 мм;
- межосевое расстояние отверстий пластины консоли - 82 мм.

Примечание:

- в основании 2 отверстия под метизы М10.

Макс. ширина лотка, мм	Нагрузка, кг	Нагрузка, кг (с ВМУ6020)	Нагрузка, кг (с ВМУ6030)	Длина, L мм	Толщина пластины S, мм	Вес, кг	Старый код	Новый код, исп. 1	Новый код, исп. 2	Новый код, исп. 3
200	530	-	-	250	6	1,16	34052	VBD2120	VBD2120HDZ	VBD2120INOX
300	440	-	-	350	6	1,46	34053	VBD2130	VBD2130HDZ	VBD2130INOX
400	350	530	-	450	8	1,98	34054	VBD2140	VBD2140HDZ	VBD2140INOX
500	260	440	530	550	8	2,34	34055	VBD2150	VBD2150HDZ	VBD2150INOX
600	170	350	440	650	8	2,66	34056	VBD2160	VBD2160HDZ	VBD2160INOX

Системы подвеса быстрой фиксации

Специальные профили и консоли для монтажа систем подвеса без использования болтовых соединений. Консоли быстрой фиксации VBF устанавливаются на профиль BPF простым защёлкиванием, что значительно снижает время монтажа. Применяются для монтажа листовых металлических лотков "S5 Combitech", лестничных металлических лотков "L5 Combitech" и проволочных металлических лотков "F5 Combitech".

Стандартная продукция:

Исполнение 1 - Сталь, оцинкованная по методу Сендзимира (масса цинкового покрытия 180-200 г/м²).

Под заказ:

Исполнение 2 (HDZ) - Горячее цинкование погружением после изготовления (масса цинкового покрытия 1000-1200 г/м²);

Исполнение 3 (INOX) - Нержавеющая сталь (AISI 304);

Исполнение 4 (ZL) - Сталь оцинкованная с последующим после изготовления элементов нанесением цинк-ламельного покрытия.

Консоль быстрой фиксации VBF-50

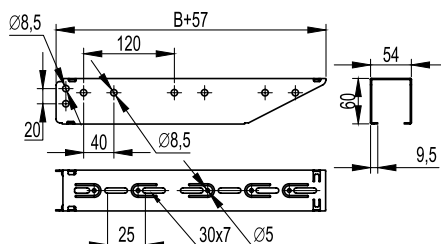

Применение:

- монтаж трассы кабельных лотков;
- крепление в профиль серии BPF.

Характеристики:

- конструкция быстрой фиксации;
- П-образный профиль консоли;
- толщина стали - 1,5 мм.

Макс. ширина лотка В, мм	Нагрузка, кг*	Нагрузка, кг**	Длина, мм	Вес, кг	Код, исп. 1	Код, исп. 2	Код, исп. 4
100	266	282	157	0,23	BBF5010	BBF5010HDZ	BBF5010ZL
150	204	249	207	0,33	BBF5015	BBF5015HDZ	BBF5015ZL
200	179	238	257	0,44	BBF5020	BBF5020HDZ	BBF5020ZL
300	132	191	357	0,65	BBF5030	BBF5030HDZ	BBF5030ZL
400	108	164	457	0,86	BBF5040	BBF5040HDZ	BBF5040ZL
500	85	123	557	1,08	BBF5050	BBF5050HDZ	BBF5050ZL
600	61,2	104	657	1,29	BBF5060	BBF5060HDZ	BBF5060ZL

* при условии использования консолей вместе с двумя фиксаторами VBF5001/VBF5001HDZ

** использование консолей без фиксаторов VBF5001/VBF5001HDZ

Фиксатор консоли VBF

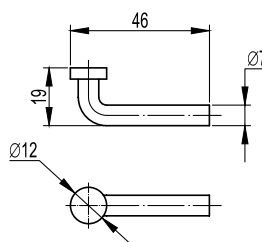

Применение:

- штифт для фиксации консоли VBF-50 к профилю BPF;
- исключает возможность демонтажа консоли VBF с профиля BPF без предварительного демонтажа фиксатора;
- обязателен для установки в местах, где есть вероятность механических воздействий на смонтированные консоли.

Характеристики:

- диаметр - 7 мм.

Описание	Вес, кг	Код, исп. 1	Код, исп. 2
фиксатор консоли VBF-50	0,01	VBF5001	VBF5001HDZ

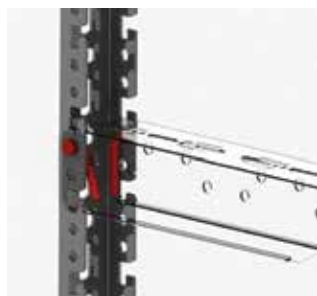

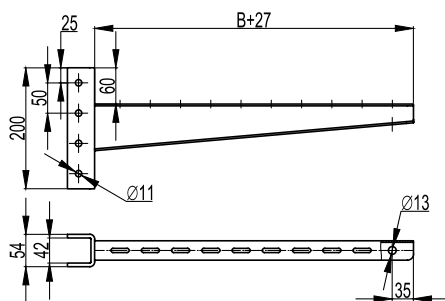
Консоль быстрой фиксации ВВФ-60

Применение:

- монтаж трассы кабельных лотков;
- крепление в профиль серии ВРМ-41 и ВРД-41.

Характеристики:

- конструкция быстрой фиксации.

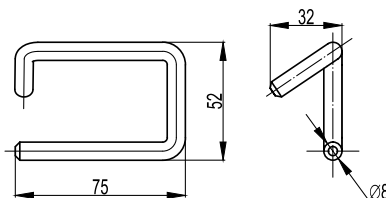
Макс. ширина лотка В, мм	Нагрузка, кг*	Длина, мм	Вес, кг	Код, исп. 2
200	370	271	1,55	BBF6020HDZ
300	360	371	1,75	BBF6030HDZ
400	350	471	2,21	BBF6040HDZ
500	330	571	2,49	BBF6050HDZ
600	320	671	2,77	BBF6060HDZ

Фиксатор консоли ВВФ

Применение:

- штифт для фиксации консоли ВВФ-60 к профилю;
- обязателен для установки вместе с консолью ВВФ-60.

Характеристики:

- диаметр - 8 мм.

Описание	Вес, кг	Код, исп. 2
фиксатор консоли ВВФ-60	0,01	BBF5002HDZ

Укосина для консолей и подвесов ВМУ-60

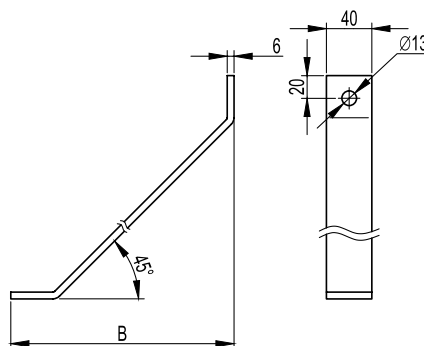

Применение:

- увеличение несущей способности консолей и подвесов из С-образного профиля.

Характеристики:

- в основании 1 отверстие под метизы М12.

Примечание:

- применяться со всеми типами консолей из С-образных профилей (BBP-21, BBP-41, BBD-21) и подвесами (BSP-21, BSD-21, BSD-41).

Длина В, мм	Вес, кг	Код, исп. 2
200	0,60	ВМУ6020НДЗ
300	0,87	ВМУ6030НДЗ
500	1,42	ВМУ6050НДЗ

Т-образное крепление к вертикальной двутавровой балке ВМН-30

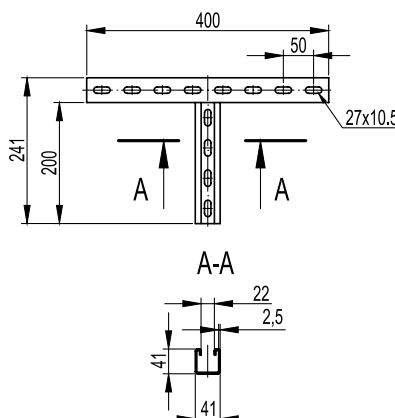

Применение:

- крепление консолей к вертикальным двутавровым балкам.

Характеристики:

- С-образный профиль;
- Т-образная форма крепления.

Примечание:

- применяться с консолями: ВВН-60, ВВН-70, ВВД-21, ВВР-21/41.

Макс. ширина балки, мм	Нагрузка, кг	Вес, кг	Код, исп. 2
300	250*	1,01	ВМН3020НДЗ

*при условии использования крепления совместно с 2-мя закрывающими струбцинами (СМ301001). Момент затяжки болтов, поддерживающих струбцины 40,2 Нм

Н-образное крепление к вертикальной двутавровой балке ВМН-40

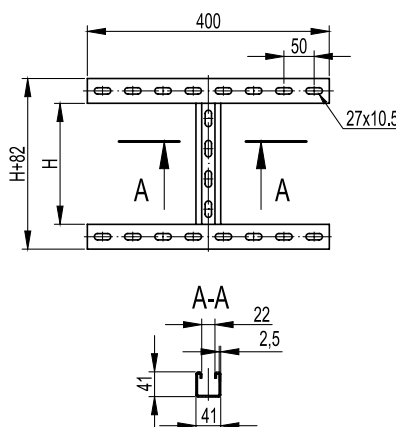

Применение:

- крепление консолей к вертикальным двутавровым балкам.

Характеристики:

- С-образный профиль;
- Н-образная форма крепления.

Примечание:

- применяться с консолями: ВВН-60, ВВН-70, ВВД-21, ВВР-21/41.

Макс. ширина балки, мм	Нагрузка, кг	Высота Н, мм	Вес, кг	Код, исп. 2
300	350	200	1,52	ВМН4020НДЗ
300	350	400	2,02	ВМН4040НДЗ

*при условии использования крепления совместно с 4-мя закрывающими струбцинами (СМ301001). Момент затяжки болтов, поддерживающих струбцины 40,2 Нм

Держатель огнезащитной перегородки BMZ-15

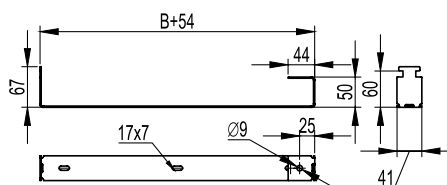
Применение:

- установка нагревостойких и огнестойких перегородок между горизонтальными рядами кабелей.

Характеристики:

- ширина перегородки от 200 до 600 мм;
- сталь, оцинкованная по методу Сендзимира.

Примечание:

- применяться со всеми типами консолей из С-образных профилей (BBP-21, BBP-41, BBD-21).

Макс. ширина перегородки В, мм	Ширина, мм	Вес, кг	Код, исп. 1	Код, исп. 4
200	254	0,12	BMZ1520	BMZ1520ZL
300	354	0,17	BMZ1530	BMZ1530ZL
400	454	0,23	BMZ1540	BMZ1540ZL
500	554	0,29	BMZ1550	BMZ1550ZL
600	654	0,35	BMZ1560	BMZ1560ZL

Консоль ВВН-60 (усиленная LP)

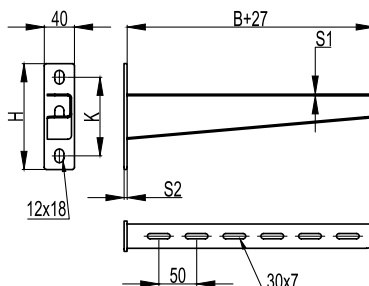
Применение:

- монтаж трассы кабельных лотков с высокой нагрузкой;
- крепление в одиночный и двойной подвес;
- крепление в профили: BPL-21, BPL-41, BPM-21, BPM-41, BPD-21, BPD-41;
- крепление на стену.

Характеристики:

- ширина полки консоли - 32 мм.

Примечание:

- в основании 2 отверстия под метизы M10;
- S1 - толщина полки консоли;
- S2 - толщина стеновой пластины.

Макс. ширина лотка В, мм	Нагрузка, кг	Длина, мм	Толщина полки конс. S1, мм	Толщина пластины S2, мм	Высота Н, мм	Высота К, мм	Вес, кг	Старый код	Новый код, исп. 1	Новый код, исп. 2	Новый код, исп. 3
200	370	231	2	4	132	96	0,48	LP6002	VVN6020	VVN6020HDZ	VVN6020INOX
300	360	331	2	4	140	104	0,67	LP6003	VVN6030	VVN6030HDZ	VVN6030INOX
400	350	433	2,5	6	156	114	1,08	LP6004	VVN6040	VVN6040HDZ	VVN6040INOX
500	330	533	2,5	6	158	122	1,27	LP6005	VVN6050	VVN6050HDZ	VVN6050INOX
600	320	633	2,5	6	167	131	1,88	LP6006	VVN6060	VVN6060HDZ	VVN6060INOX

Консоль ВВН-70 (усиленная тяжелая LH)

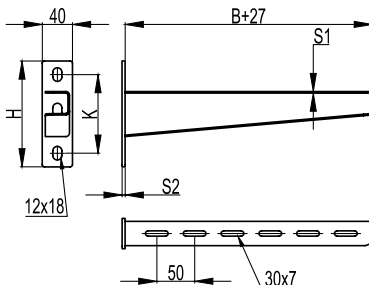
Применение:

- монтаж трассы кабельных лотков с высокой нагрузкой;
- крепление в одиночный и двойной подвес;
- крепление в профили: BPL-21, BPL-41, BPM-21, BPM-41, BPD-21, BPD-41;
- крепление на стену.

Характеристики:

- ширина полки консоли - 32 мм.

Примечание:

- в основании 2 отверстия под метизы M10;
- S1 - толщина полки консоли;
- S2 - толщина стеновой пластины.

Макс. ширина лотка В, мм	Нагрузка, кг	Длина, мм	Толщина полки конс. S1, мм	Толщина пластины S2, мм	Высота Н, мм	Высота К, мм	Вес, кг	Старый код	Новый код, исп. 1	Новый код, исп. 2	Новый код, исп. 3
200	450	233	2,5	6	132	96	0,61	LH6002	VVN7020	VVN7020HDZ	VVN7020INOX
300	420	333	2,5	6	140	104	0,88	LH6003	VVN7030	VVN7030HDZ	VVN7030INOX
400	400	435	3	8	156	114	1,32	LH6004	VVN7040	VVN7040HDZ	VVN7040INOX
500	390	535	3	8	158	122	1,62	LH6005	VVN7050	VVN7050HDZ	VVN7050INOX
600	380	635	3	8	167	131	1,97	LH6006	VVN7060	VVN7060HDZ	VVN7060INOX

Консоль для тяжелых нагрузок BVH-80

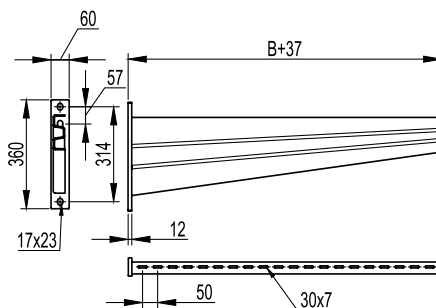

Применение:

- монтаж трассы кабельных лотков с высокой нагрузкой;
- крепление в одиночный и двойной подвес;
- крепление в профили: BPM-41, BPD-21, BPD-41;
- крепление на стену.

Макс. ширина лотка В, мм	Нагрузка, кг	Вес, кг	Новый код, исп. 2
700	620	8,04	BVH8070HDZ
800	620	9,18	BVH8080HDZ
900	620	10,33	BVH8090HDZ
1000	620	11,48	BVH8000HDZ

Консоль для тяжелых нагрузок BBD-41

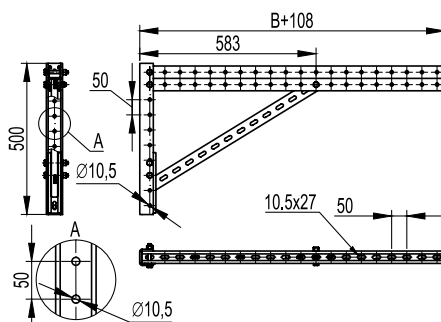

Применение:

- монтаж трассы кабельных лотков с высокой нагрузкой;
- крепление к I-образному профилю BPM-50.

Макс. ширина лотка В, мм	Нагрузка, кг	Вес, кг	Новый код, исп. 2
700	1100	9,16	BBD4170HDZ
800	900	9,53	BBD4180HDZ
900	770	9,89	BBD4190HDZ
1000	630	10,26	BBD4100HDZ

Консоль для тяжелых нагрузок BBS-41

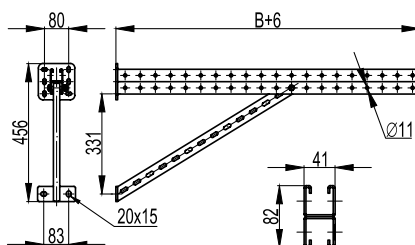

Применение:

- монтаж трассы кабельных лотков с высокой нагрузкой;
- крепление на стену.

Макс. ширина лотка В, мм	Нагрузка, кг	Вес, кг	Новый код, исп. 2
700	1100	6,0	BBS4170HDZ
800	900	6,4	BBS4180HDZ
900	770	6,8	BBS4190HDZ
1000	630	7,2	BBS4100HDZ

Подвесы и траверсы

Подвесы служат для организации одностороннего или двухстороннего монтажа кабельных трасс на двойных и одиночных консолях. Наклонные и прямые подвесы применяются при монтаже конструкций на наклонных поверхностях, потолках или в качестве напольных опор. Траверсы используются для организации подвеса на шпильках кабельных лотков, вентиляционных коробов и трубной продукции.

Стандартная продукция:

Исполнение 1 - Сталь, оцинкованная по методу Сендзимира (масса цинкового покрытия 180-200 г/м²) или сталь с цинковым покрытием, нанесённым методом гальванического оцинкования.

Под заказ:

Исполнение 2 (HDZ) - Горячее цинкование погружением после изготовления (масса цинкового покрытия 1000-1200 г/м²);

Исполнение 3 (INOX) - Нержавеющая сталь (AISI 304);

Исполнение 4 (ZL) - Сталь оцинкованная с последующим после изготовления элементов нанесением цинк-ламельного покрытия.

Подвес BSP-21 (одиночный 41x21)

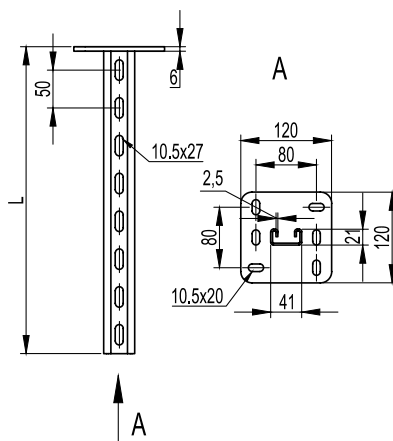

Применение:

- монтаж консолей: ВВН-60, ВВН-70, ВВД-21, ВВП-21/41;
- односторонний монтаж кабельных трасс;
- потолочное или напольное крепление.

Характеристики:

- С-образный профиль подвеса 41x21;
- толщина профиля подвеса - 2,5 мм;
- толщина пластины - 6 мм.

Примечание:

- в основании 6 отверстий под метизы М10.

Длина L, мм	Вес, кг	Мпред, кг*м	Старый код	Новый код, исп. 1	Новый код, исп. 2	Новый код, исп. 3	Новый код, исп. 4
200	0,78	18	LP7002	BSP2102	BSP2102HDZ	BSP2102INOX	BSP2102INOX
300	1,17	18	LP7003	BSP2103	BSP2103HDZ	BSP2103INOX	BSP2103INOX
400	1,36	18	LP7004	BSP2104	BSP2104HDZ	BSP2104INOX	BSP2104INOX
500	1,55	18	LP7005	BSP2105	BSP2105HDZ	BSP2105INOX	BSP2105INOX
600	1,74	18	LP7006	BSP2106	BSP2106HDZ	BSP2106INOX	BSP2106INOX
800	2,12	18	LP7008	BSP2108	BSP2108HDZ	BSP2108INOX	BSP2108INOX
1000	2,50	18	LP7010	BSP2110	BSP2110HDZ	BSP2110INOX	BSP2110INOX
1200	2,88	18	LP7012	BSP2112	BSP2112HDZ	BSP2112INOX	BSP2112INOX
1500	3,45	16,4	LP7015	BSP2115	BSP2115HDZ	BSP2115INOX	BSP2115INOX
2000	4,40	12,3	LP7020	BSP2120	BSP2120HDZ	BSP2120INOX	BSP2120INOX

Графики нагрузки

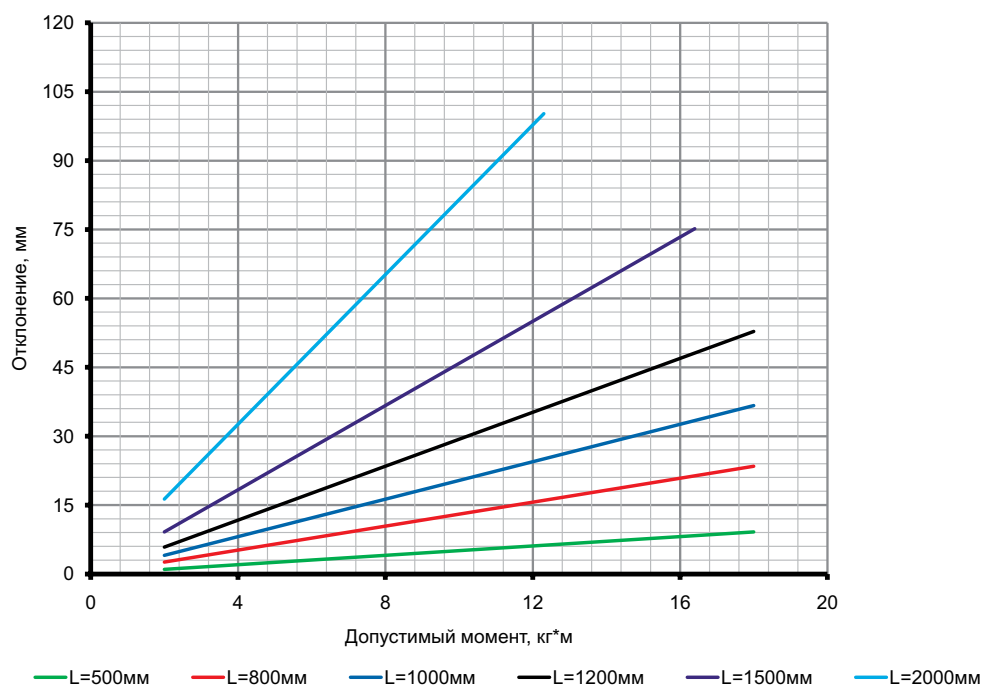

Определение максимального прогиба:

- для исполнений 1 и 2;
- испытания по ГОСТ Р 52868;
- вычисляется суммарный момент ΣM : $\Sigma M = F_1 \cdot A_1 + F_2 \cdot A_2 + F_3 \cdot A_3$, где F_1, F_2, F_3 - нагрузка к середине консоли, кг;
- A_1, A_2, A_3 - плечо действия нагрузки, м;
- определяется отклонение по графику.

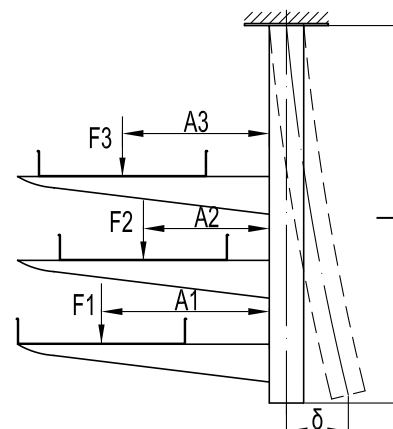

Подвес BSD-21 (двойной 41x21)

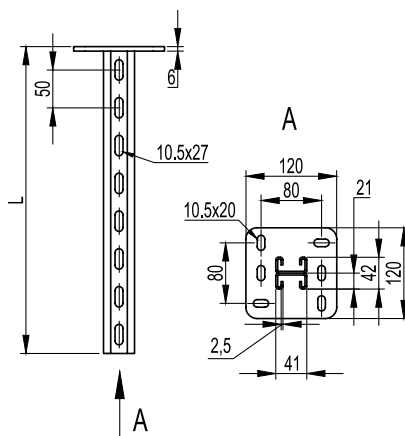

Применение:

- монтаж консолей: BBH-60, BBH-70, BBD-21, BBP-21/41;
- одно/двухсторонний и параллельный монтаж кабельных трасс;
- потолочное или напольное крепление.

Характеристики:

- С-образный двойной профиль подвеса 41x21;
- толщина профиля подвеса - 2,5 мм;
- толщина пластины - 6 мм.

Примечание:

- в основании 6 отверстий под метизы M10.

Длина L, мм	Вес, кг	Мпред, кг*м	Старый код	Новый код, исп. 1	Новый код, исп. 2	Новый код, исп. 3	Новый код, исп. 4
200	1,36	52	LP8102	BSD2102	BSD2102HDZ	BSD2102INOX	BSD2102ZL
300	1,68	52	LP8103	BSD2103	BSD2103HDZ	BSD2103INOX	BSD2103ZL
400	2,12	52	LP8104	BSD2104	BSD2104HDZ	BSD2104INOX	BSD2104ZL
500	2,50	52	LP8105	BSD2105	BSD2105HDZ	BSD2105INOX	BSD2105ZL
600	2,88	52	LP8106	BSD2106	BSD2106HDZ	BSD2106INOX	BSD2106ZL
800	3,64	52	LP8108	BSD2108	BSD2108HDZ	BSD2108INOX	BSD2108ZL
1000	5,16	52	LP8110	BSD2110	BSD2110HDZ	BSD2110INOX	BSD2110ZL
1200	6,30	52	LP8112	BSD2112	BSD2112HDZ	BSD2112INOX	BSD2112ZL
1500	7,00	52	LP8115	BSD2115	BSD2115HDZ	BSD2115INOX	BSD2115ZL
2000	8,20	52	LP8120	BSD2120	BSD2120HDZ	BSD2120INOX	BSD2120ZL

Графики нагрузки

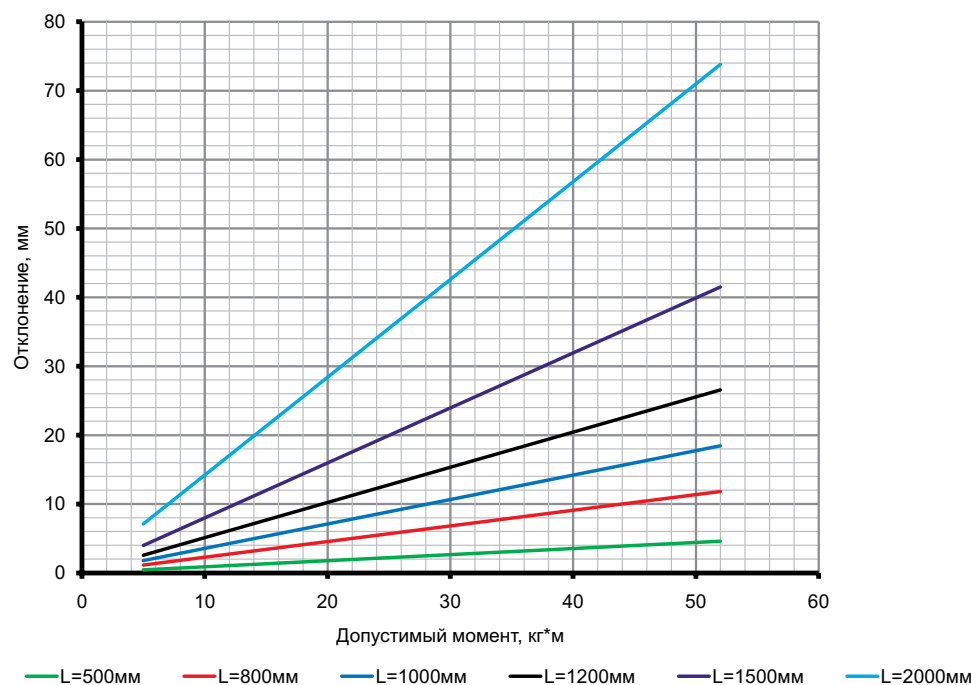

Определение максимального прогиба:

- для исполнений 1 и 2;
- испытания по ГОСТ Р 52868;
- вычисляется суммарный момент ΣM : $\Sigma M = F1 \cdot A1 + F2 \cdot A2 + F3 \cdot A3$, где F1, F2, F3 - нагрузка к середине консоли, кг;
- A1, A2, A3 - плечо действия нагрузки, м;
- определяется отклонение по графику.

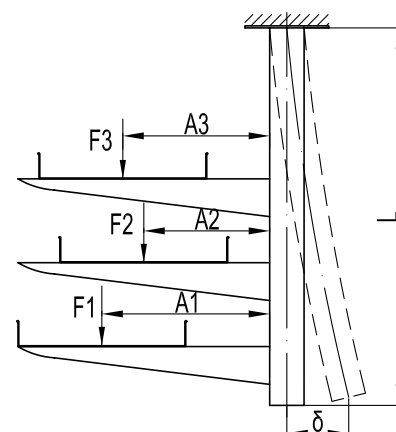

Подвес BSD-41 (двойной 41x41)

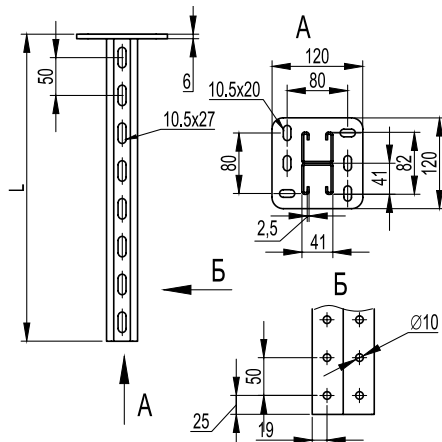

Применение:

- монтаж консолей: ВВН-60, ВВН-70, ВВД-21, ВВП-21/41;
- одно/двухсторонний и параллельный монтаж кабельных трасс;
- монтаж подвесных конструкций;
- потолочное или напольное крепление.

Характеристики:

- С-образный двойной профиль подвеса 41x41;
- толщина профиля подвеса - 2,5 мм;
- толщина пластины - 6 мм.

Примечание:

- в основании 6 отверстий под метизы М10.

Длина L, мм	Вес, кг	Мпред, кг*м	Старый код	Новый код, исп. 1	Новый код, исп. 2	Новый код, исп. 3	Новый код, исп. 4
200	1,67	140	LP8002	BSD4102	BSD4102HDZ	BSD4102INOX	BSD4102INOX
300	2,21	140	LP8003	BSD4103	BSD4103HDZ	BSD4103INOX	BSD4103INOX
400	2,74	140	LP8004	BSD4104	BSD4104HDZ	BSD4104INOX	BSD4104INOX
500	3,27	140	LP8005	BSD4105	BSD4105HDZ	BSD4105INOX	BSD4105INOX
600	3,80	140	LP8006	BSD4106	BSD4106HDZ	BSD4106INOX	BSD4106INOX
800	4,87	140	LP8008	BSD4108	BSD4108HDZ	BSD4108INOX	BSD4108INOX
1000	5,70	140	LP8010	BSD4110	BSD4110HDZ	BSD4110INOX	BSD4110INOX
1200	6,72	140	LP8012	BSD4112	BSD4112HDZ	BSD4112INOX	BSD4112INOX
1500	8,59	140	LP8015	BSD4115	BSD4115HDZ	BSD4115INOX	BSD4115INOX
2000	11,20	140	LP8020	BSD4120	BSD4120HDZ	BSD4120INOX	BSD4120INOX
3000	17,18	140	-	BSD4130	BSD4130HDZ	BSD4130INOX	BSD4130INOX

Графики нагрузки

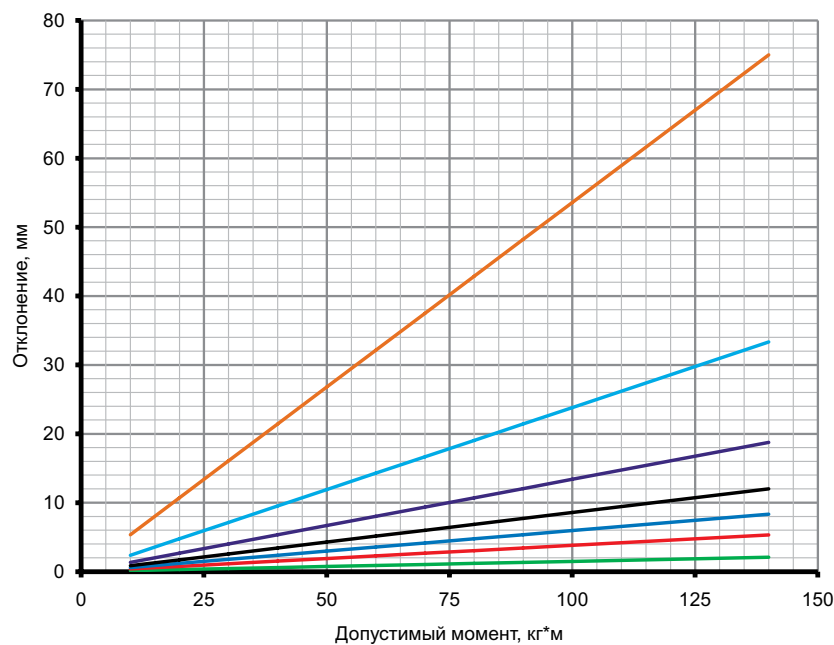

— L=500мм — L=800мм — L=1000мм — L=1200мм — L=1500мм — L=2000мм — L=3000мм

Определение максимального прогиба:

- для исполнений 1 и 2;
- испытания по ГОСТ Р 52868;
- вычисляется суммарный момент ΣM : $\Sigma M = F_1 \cdot A_1 + F_2 \cdot A_2 + F_3 \cdot A_3$, где F_1, F_2, F_3 - нагрузка к середине консоли, кг;
- A_1, A_2, A_3 - плечо действия нагрузки, м;
- определяется отклонение по графику.

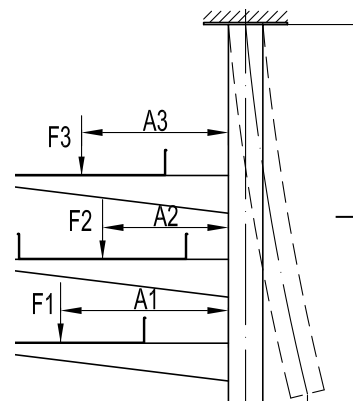

Траверса BST-41 (одиночная 41x41)

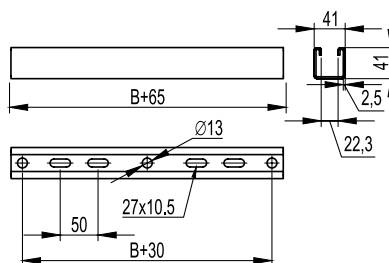

Применение:

- монтаж трассы кабельных лотков с креплением к потолку при помощи шпилек;
- монтаж подвесных конструкций.

Характеристики:

- С-образный профиль траверсы 41x41;
- толщина профиля траверсы - 2,5 мм.

Примечание:

- монтаж возможен как на одну (центральный подвес), так и на две шпильки.

Макс. ширина лотка, мм	Длина L, мм	Вес, кг	Старый код	Новый код, исп. 1	Новый код, исп. 2	Новый код, исп. 3	Новый код, исп. 4
300	365	0,91	LP2003	BST4130	BST4130HDZ	BST4130INOX	BST4130ZL
400	465	1,16	LP2004	BST4140	BST4140HDZ	BST4140INOX	BST4140ZL
500	565	1,41	LP2005	BST4150	BST4150HDZ	BST4150INOX	BST4150ZL
600	665	1,62	LP2006	BST4160	BST4160HDZ	BST4160INOX	BST4160ZL

Заглушка торцевая ВРО (для подвеса)

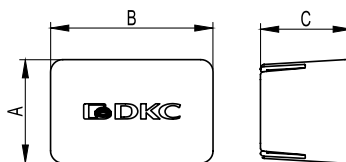

Применение:

- для предотвращения повреждений об острые края профилей и подвесов в процессе монтажа трасс, а также в эстетических целях.

Характеристики:

- материал изготовления – полиэтилен;
- цвет – красный RAL3020.

Описание	A	B	C	Вес, кг	Старый код	Новый код
Для одиночного профиля DBL/DBM	25	44	60	0,01	LS0021	BPO4121
Для одиночного профиля LAS и для двойного профиля DBL/DBM	44	44	60	0,01	LS0041	BPO4141
Для двойного профиля LAS	44	87	60	0,01	LS0082	BPO4182

Крепление к потолку BSV-29 (SML)

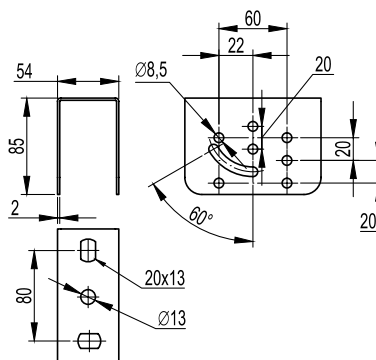

Применение:

- организация подвеса кабельной трассы;
- монтаж профилей BPL-29 и BPM-29;
- монтаж консолей серии BBL-40, BBL-50 и BVM-50;
- крепление к наклонной и прямой поверхности.

Примечание:

- в основании 3 отверстия под метизы М8.

Вес, кг	Старый код	Новый код, исп. 1	Новый код, исп. 2	Новый код, исп. 3	Новый код, исп. 4
0,40	34141	BSV2901	BSV2901HDZ	BSV2901INOX	BSV2901ZL

Крепление к потолку BSF-21 (SSM)

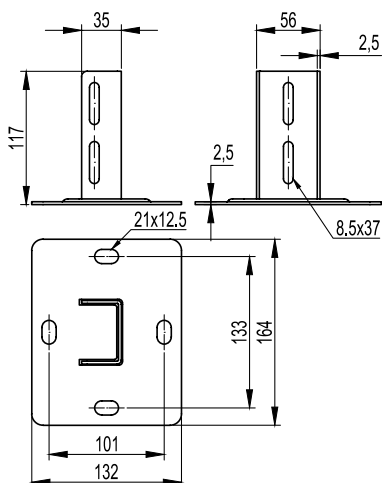

Применение:

- организация подвеса кабельной трассы;
- монтаж профилей VPL-29 и BPM-29;
- монтаж консолей серии BBL-40, BBL-50;
- в качестве напольной опоры;
- крепление к прямой поверхности.

Примечание:

- в основании 4 отверстия под метизы М8.

Нагрузка, кг	Вес, кг	Старый код	Новый код, исп. 1	Новый код, исп. 2	Новый код, исп. 3	Новый код, исп. 4
500	0,68	34143	BSF2101	BSF2901HDZ	BSF2901INOX	BSF2101ZL

Крепление к потолку BSF-41

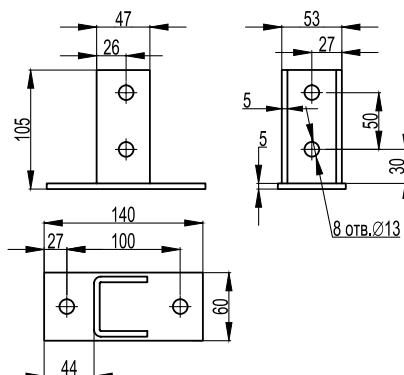

Применение:

- организация подвеса трубопроводов и систем воздуховодов;
- монтаж профилей: VPL-41, BPM-41;
- в качестве напольной опоры;
- крепление к прямой поверхности.

Вес, кг	Новый код
0,99	BSF4102HDZ

Крепление к потолку BSF-41 (SSH)

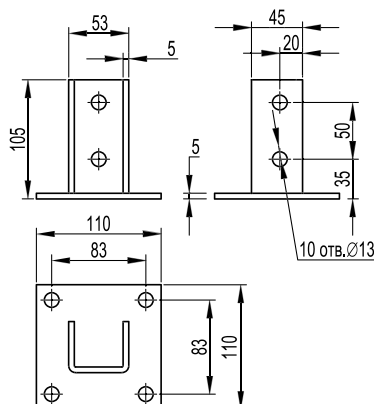

Применение:

- организация подвеса кабельной трассы;
- монтаж профилей: VPL-21, VPL-41, BPM-21, BPM-41;
- в качестве напольной опоры;
- крепление к прямой поверхности.

Примечание:

- в основании 4 отверстия под метизы М12.

Нагрузка, кг	Вес, кг	Старый код	Новый код
500	0,99	34020HDZ	BSF4101HDZ

Крепление к потолку BSF-41

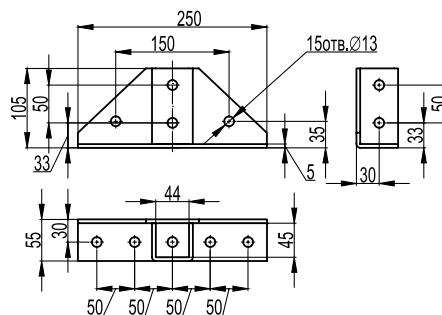

Применение:

- организация подвеса трубопроводов и систем воздухопроводов;
- монтаж профилей: BPL-41, BPM-41;
- в качестве напольной опоры;
- крепление к прямой поверхности..

Код	Описание	Ед. изм.	Упаковка, шт.
BSF4102HDZ	Крепление с площадкой 140x60 мм для профиля BPM-41, горячеоцинкованное	шт.	1
BSF4103HDZ	Крепление с площадкой 250x55 мм для профиля BPM-41, горячеоцинкованное	шт.	1

Крепление к потолку BSF-82

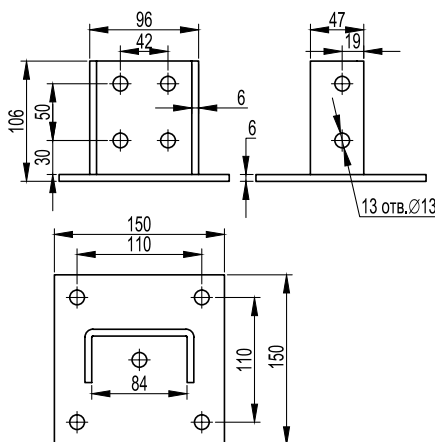

Применение:

- организация подвеса кабельной трассы;
- монтаж профилей BPD-41;
- в качестве напольной опоры;
- крепление к прямой поверхности.

Примечание:

- в основании 4 отверстия под метизы M12.

Нагрузка, кг	Высота Н, мм	Высота Т, мм	Ширина L, мм	Ширина Т, мм	Ширина К, мм	Ширина N, мм	Вес, кг	Новый код
500	106	48	150	110	110	150	1,75	BSF8201HDZ
500	45	-	200	160	0	100	1,30	BSF8202HDZ

Крепление к потолку BSF-50

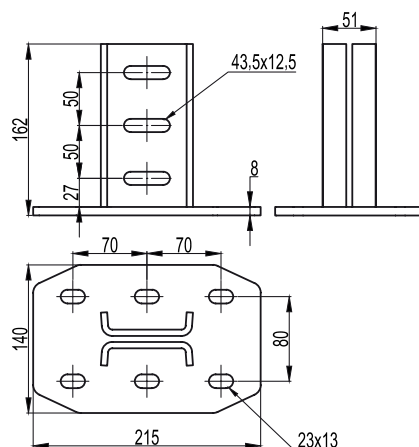

Применение:

- организация подвеса кабельной трассы;
- монтаж профилей BPM-50;
- в качестве напольной опоры.

Вес, кг	Новый код
3,14	BSF5001HDZ

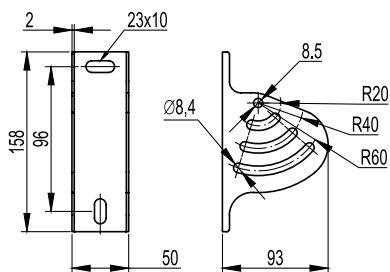
Крепление к потолку BSV-29 (SSC)

Применение:

- организация подвеса кабельной трассы;
- монтаж консолей серии BBL-40, BBL-50 и BVM-50;
- крепление к наклонной и прямой поверхности.

Примечание

- в основании 3 отверстия под метизы М8.

Нагрузка, кг	Вес, кг	Старый код	Новый код, исп. 1	Новый код, исп. 2	Новый код, исп. 3	Новый код, исп. 4
250	0,30	34145	BSV2902	BSV2902HDZ	BSV2902INOX	BSV2902ZL

Скобы
Стандартная продукция:

Исполнение 1 - Сталь, оцинкованная по методу Сендзимира (масса цинкового покрытия 180-200 г/м²).

Под заказ:

Исполнение 2 (HDZ) - Горячее цинкование погружением после изготовления (масса цинкового покрытия 1000-1200 г/м²);

Исполнение 3 (INOX) - Нержавеющая сталь (AISI 304);

Исполнение 4 (ZL) - Сталь оцинкованная с последующим после изготовления элементов нанесением цинк-ламельного покрытия.

Вес продукции указан для стандартного исполнения.

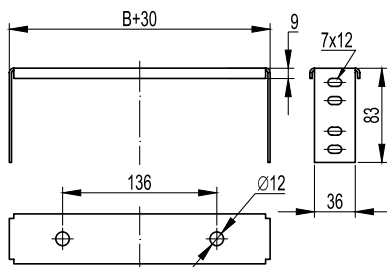
Скоба верхняя BMP-10 (STP)

Применение:

- подвес кабельной трассы с малой нагрузкой;
- крепление скобы к потолку;
- крепление на шпильках.

Примечание:

- используется совместно со скобой BMS-10 и соединителем BMA-10.

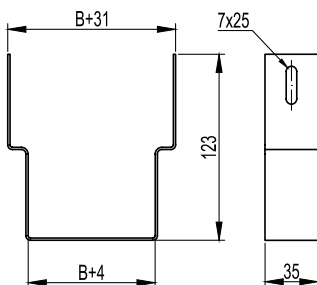
Макс. ширина лотка В, мм	Длина, мм	Вес, кг	Старый код	Новый код, исп. 1	Новый код, исп. 2	Новый код, исп. 3	Новый код, исп. 4
50	80	0,15	34280	BMP1005	BMP1005HDZ	BMP1005INOX	BMP1005ZL
80	110	0,18	34281	BMP1008	BMP1008HDZ	BMP1008INOX	BMP1008ZL
100	130	0,19	34282	BMP1010	BMP1010HDZ	BMP1010INOX	BMP1010ZL
150	180	0,22	34283	BMP1015	BMP1015HDZ	BMP1015INOX	BMP1015ZL
200	230	0,25	34284	BMP1020	BMP1020HDZ	BMP1020INOX	BMP1020ZL
300	330	0,27	34285	BMP1030	BMP1030HDZ	BMP1030INOX	BMP1030ZL
400	430	0,34	34286	BMP1040	BMP1040HDZ	BMP1040INOX	BMP1040ZL
500	530	0,43	34287	BMP1050	BMP1050HDZ	BMP1050INOX	BMP1050ZL

Скоба нижняя BMS-10 (STS 50-80)

Применение:

- подвес кабельной трассы с малой нагрузкой.

Примечание:

- используется совместно со скобой BMP-10 и соединителем BMA-10.

Макс. ширина лотка В, мм	Длина, мм	Вес, кг	Старый код	Новый код, исп. 1	Новый код, исп. 2	Новый код, исп. 3	Новый код, исп. 4
50	81	0,13	34300	BMS1005	BMS1005HDZ	BMS1005INOX	BMS1005ZL
80	111	0,15	34301	BMS1008	BMS1008HDZ	BMS1008INOX	BMS1008ZL

Скоба нижняя BMS-10 (STS 100-500)

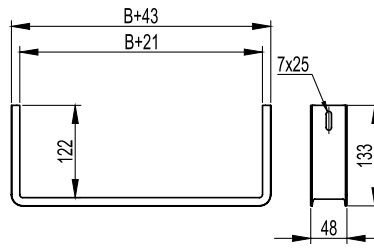

Применение:

- подвес кабельной трассы с малой нагрузкой.

Примечание:

- используется совместно со скобой BMP-10 и соединителем BMA-10.

Макс. ширина лотка В, мм	Длина, мм	Вес, кг	Старый код	Новый код, исп. 1	Новый код, исп. 2	Новый код, исп. 4
100	143	0,35	34302	BMS1010	BMS1010HDZ	BMS1010ZL
150	193	0,39	34303	BMS1015	BMS1015HDZ	BMS1015ZL
200	243	0,44	34304	BMS1020	BMS1020HDZ	BMS1020ZL
300	343	0,54	34305	BMS1030	BMS1030HDZ	BMS1030ZL
400	443	0,64	34306	BMS1040	BMS1040HDZ	BMS1040ZL
500	543	0,73	34307	BMS1050	BMS1050HDZ	BMS1050ZL

Соединитель BMA-10 (BA) для скоб BMP-10/BMS-10

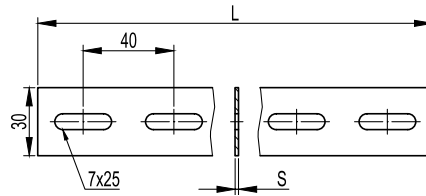

Применение:

- соединение скоб BMP-10 и BMS-10 при организации подвеса на шпильках кабельной трассы с малой нагрузкой.

Характеристики:

- соединитель имеет перфорацию слотами 7x25 мм с шагом 40 мм.

Длина, L мм	Нагрузка, кг	Толщина пластины, S мм	Вес, кг	Старый код	Новый код, исп. 1	Новый код, исп. 2
2000	569	2	0,40	36450	BMA1023	BMA1023HDZ
1000	569	1,5	0,30	37910	BMA1013	BMA1013HDZ

Соединитель BMA-10 (BAR) для скоб BMP-10/BMS-10

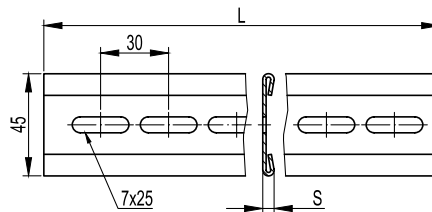

Применение:

- соединение скоб BMP-10 и BMS-10 при организации подвеса на шпильках кабельной трассы с малой нагрузкой.

Характеристики:

- соединитель BAR имеет перфорацию слотами 7x25 мм с шагом 30 мм и загиб кромки для увеличения жесткости.

Длина, L мм	Нагрузка, кг	Толщина пластины, S мм	Вес, кг	Старый код	Новый код, исп. 1	Новый код, исп. 2	Новый код, исп. 3
2000	759	1,5	0,15	34250	BMA1015	BMA1015HDZ	BMA1015INOX

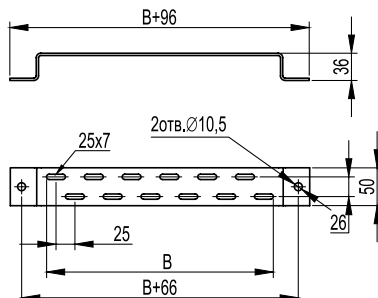
Скоба ВММ-10 (ТМ)

Применение:

- вертикальный, напольный монтаж лотков;
- организация подвеса на шпильках.

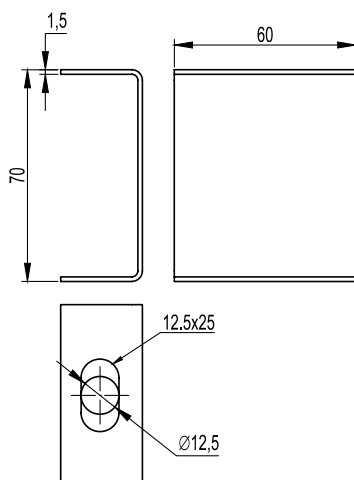
Макс. ширина лотка В, мм	Длина, мм	Вес, кг	Старый код	Новый код, исп. 1	Новый код, исп. 2	Новый код, исп. 3	Новый код, исп. 4
100	196	0,31	30690	BMM1010	BMM1010HDZ	BMM1010INOX	BMM1010ZL
150	246	0,37	30691	BMM1015	BMM1015HDZ	BMM1015INOX	BMM1015ZL
200	296	0,43	30692	BMM1020	BMM1020HDZ	BMM1020INOX	BMM1020ZL
300	396	0,55	30693	BMM1030	BMM1030HDZ	BMM1030INOX	BMM1030ZL
400	496	0,68	30694	BMM1040	BMM1040HDZ	BMM1040INOX	BMM1040ZL
500	596	0,78	30695	BMM1050	BMM1050HDZ	BMM1050INOX	BMM1050ZL

Скоба ВМЛ-10 (PL облегченная)

Применение:

- организация подвеса кабельной трассы на шпильках к потолку.

Примечание:

- препятствует излому шпильки в случае раскачивания трассы при прокладке дополнительных кабелей;
- для увеличения жесткости рекомендуется использовать две скобы, соединенных вместе зеркально, продевая сквозь них шпильку.

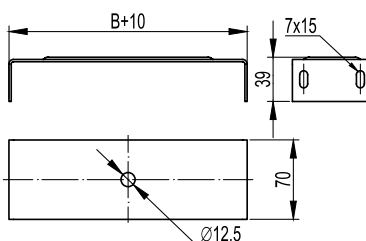
Нагрузка, кг	Вес, кг	Старый код	Новый код, исп. 1	Новый код, исп. 2	Новый код, исп. 4
60	0,17	34290	BML1007	BML1007HDZ	BML1007ZL

Скоба ВМТ-10 (SPC) под лоток

Применение:

- центральный подвес кабельной трассы с малой нагрузкой на одной шпильке.

Примечание:

- для лотка 50x50 мм монтаж возможен без скобы только с помощью шпильки, гаек и шайб, шпилька закрепляется в отверстие по центру лотка.

Макс. ширина лотка В, мм	Длина, мм	Вес, кг	Старый код	Новый код, исп. 1	Новый код, исп. 2	Новый код, исп. 4
100	110	0,20	34312	BMT1010	BMT1010HDZ	BMT1010ZL
150	160	0,25	34313	BMT1015	BMT1015HDZ	BMT1015ZL
200	210	0,31	34314	BMT1020	BMT1020HDZ	BMT1020ZL
300	310	0,42	34315	BMT1030	BMT1030HDZ	BMT1030ZL
400	410	0,54	34316	BMT1040	BMT1040HDZ	BMT1040ZL
500	510	0,65	34317	BMT1050	BMT1050HDZ	BMT1050ZL

Металлические держатели

Стандартная продукция: Сталь, оцинкованная по методу Сендзимира (масса цинкового покрытия 180-200 г/м²).

Держатель кабельный ВНЛ (для крепления к лотку/профилю)

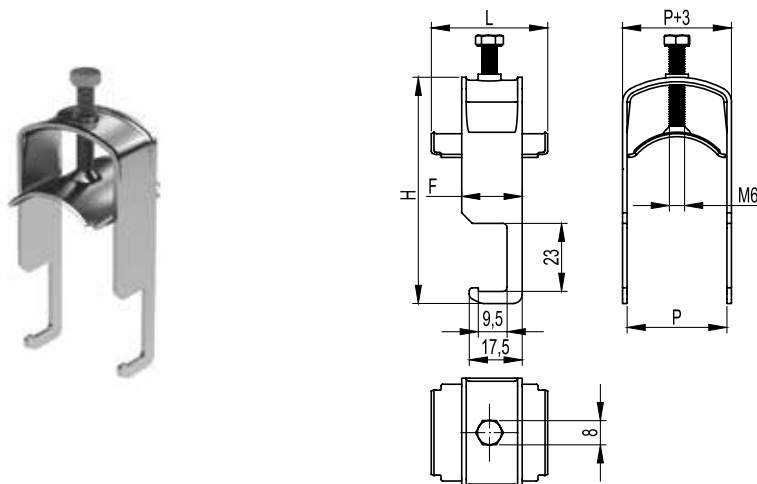

Применение:

- крепление кабелей к лестничному лотку.

Характеристики:

- крепление кабелей от 8 до 74 мм.

Примечание:

- возможно использования для крепления к С-образному профилю.

Диаметр, мм	Толщина стали, мм	F, мм	Высота H, мм	Ширина P, мм	Вес, кг	Код
8-14	1,5	20	49	16	0,03	BHL0814
14-20	1,5	20	54	22	0,04	BHL1420
20-26	1,5	20	60	28	0,04	BHL2026
26-32	1,5	20	66	34	0,05	BHL2632
32-38	1,5	20	77	40	0,06	BHL3238
38-44	1,5	20	83	46	0,06	BHL3844
44-50	2,5	25	89	52	0,11	BHL4450
50-56	2,5	25	95	58	0,13	BHL5056
56-63	2,5	25	100	64	0,14	BHL5662
62-68	2,5	25	107	70	0,15	BHL6268
68-74	2,5	25	113	76	0,16	BHL6874

Держатель кабельный ВНР (для крепления к профилю)

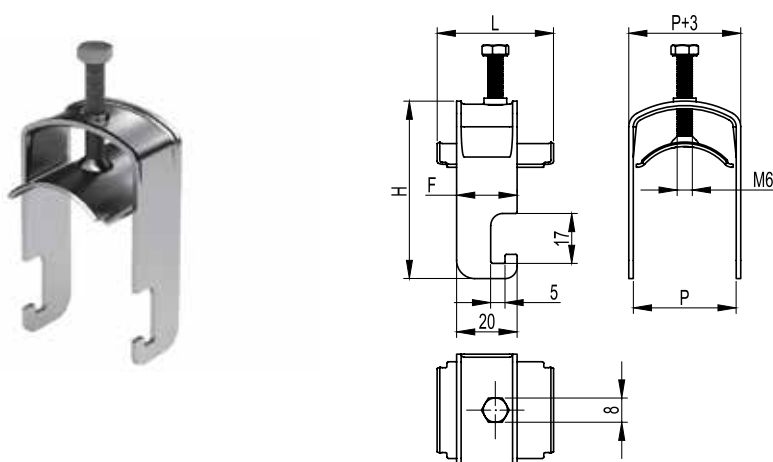

Применение:

- крепление кабелей к С-образным профилям ВРЛ-21, ВРЛ-41, ВРМ-21, ВРМ-41, ВРД-41, ВРД-21 и к консолям из С-образного профиля (ВВР-21, ВВР-41, ВВД-21).

Характеристики:

- крепление кабелей от 8 до 74 мм.

Диаметр, мм	Толщина стали, мм	F, мм	Высота H, мм	Ширина P, мм	Вес, кг	Код
8-14	1,5	20	49	16	0,03	VNR0814
14-20	1,5	20	54	22	0,04	VNR1420
20-26	1,5	20	60	28	0,04	VNR2026
26-32	1,5	20	66	34	0,05	VNR2632
32-38	1,5	20	77	40	0,06	VNR3238
38-44	1,5	20	83	46	0,06	VNR3844
44-50	2,5	25	89	52	0,12	VNR4450
50-56	2,5	25	95	58	0,13	VNR5056
56-63	2,5	25	100	64	0,14	VNR5662
62-68	2,5	25	107	70	0,15	VNR6268
68-74	2,5	25	113	76	0,16	VNR6874

Решения для прокладки кабелей среднего и высокого напряжения

Для решения задач прокладки силовых кабелей на 10-35 кВ, 110-220 и 500 кВ были разработаны специальные крепления, удовлетворяющие высоким требованиям надежности, простоты монтажа и применения экологичных и современных материалов. В сочетании с другими элементами системы "B5 Combitech", данные крепления позволяют создавать кабельные трассы любой сложности и под любым углом к горизонту.

Кабели 10-35 кВ и 110-220 кВ широко используются для передачи и распределения электроэнергии, особенно в крупных городах и на промышленных предприятиях, где уровень энергопотребления и плотности нагрузки чрезвычайно высоки.

Кабельный держатель BHR-20

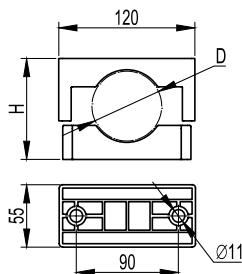

Назначение:

- крепление одножильных и многожильных кабелей.

Условия монтажа:

- внутри помещений, либо на открытом воздухе.

Отличительные особенности:

- изготавливаются из высокопрочного армированного полимера.

Характеристики:

- диаметр кабеля от 25 до 60 мм.

Температура эксплуатации:

- от - 60 °С до + 150 °С.

Диаметр D, мм	Макс. высота H, мм	Вес, кг	Код
25-40	70	0,14	BHR2004
40-60	95	0,20	BHR2006

Кабельный держатель BHR-10

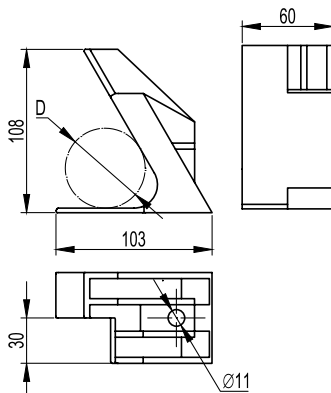

Назначение:

- фиксации всех видов кабелей среднего напряжения и однофазных кабелей высокого напряжения, при прокладке их как в плоскости, так и в треугольник.

Условия монтажа:

- внутри помещений, либо на открытом воздухе .

Отличительные особенности:

- изготавливаются из высокопрочного армированного полимера.

Характеристики:

- диаметр кабеля от 30 до 40 мм;

- стойкость к динамическим нагрузкам - 10 кН.

Температура эксплуатации:

- от - 60 °С до + 150 °С.

Диаметр D, мм	Вес, кг	Код
30-40	0,22	BHR1004

Кабельный держатель BHR-10

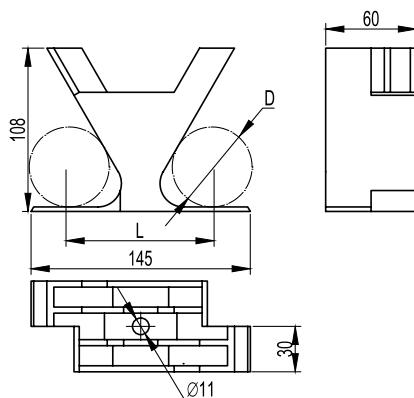

Назначение:

- фиксации всех видов кабелей среднего напряжения и однофазных кабелей высокого напряжения, при прокладке их как в плоскости, так и в треугольник.

Условия монтажа:

- внутри помещений, либо на открытом воздухе.

Отличительные особенности:

- изготавливаются из высокопрочного армированного полимера.

Характеристики:

- диаметр кабеля от 30 до 40 мм;

- стойкость к динамическим нагрузкам - 10 кН.

Температура эксплуатации:

- от - 60 °С до + 150 °С.

Диаметр D, мм	Вес, кг	Код
30-40	0,20	BHR1104

Кабельный держатель ВНР-35

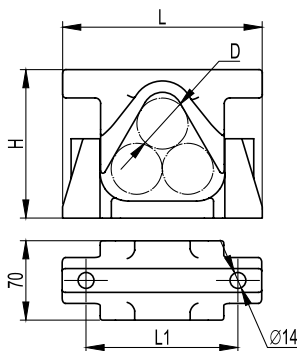

Назначение:

- монтаж трехцепной кабельной линии среднего напряжения с прокладкой кабеля в треугольник.

Условия монтажа:

- внутри помещений, либо на открытом воздухе.

Отличительные особенности:

- изготавливаются из высокопрочного армированного полимера.

Характеристики:

- диаметр кабеля от 35 до 70 мм;
- стойкость к динамическим нагрузкам - 35 кН.

Температура эксплуатации:

- от - 60 °С до + 150 °С.

Диаметр D, мм	Ширина L, мм	Ширина L1, мм	Макс. высота H, мм	Вес, кг	Код
35-55	176	134	152	0,63	ВНР3505
40-70	213	173	190	1,00	ВНР3507

Кабельный держатель ВНР-20

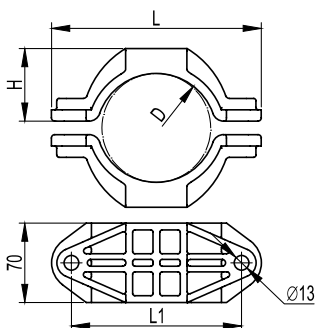

Назначение:

- фиксация силовых однофазных кабелей на классы напряжения 110 - 220, 500 кВ.

Условия монтажа:

- внутри помещений, либо на открытом воздухе.

Отличительные особенности:

- изготавливаются из высокопрочного армированного полимера.

Характеристики:

- диаметр кабеля от 65 до 150 мм;
- стойкость к динамическим нагрузкам - 20 кН.

Температура эксплуатации:

- от - 60 °С до + 150 °С.

Диаметр D, мм	Ширина L, мм	Ширина L1, мм	Высота H, мм	Вес, кг	Код
65-90	175	140	50	0,37	ВНР2009
85-105	185	150	64	0,45	ВНР2010
100-125	204	170	67	0,47	ВНР2012
125-150	234	200	75	0,60	ВНР2015

Кабельный держатель ВНР-40

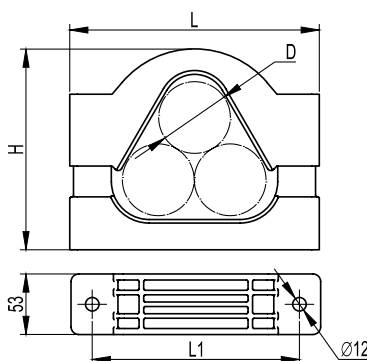

Назначение:

- фиксация силовых однофазных кабелей на классы напряжения 110 - 220, 500 кВ.

Условия монтажа:

- внутри помещений, либо на открытом воздухе.

Отличительные особенности:

- изготавливаются из высокопрочного армированного полимера.

Характеристики:

- диаметр кабеля от 65 до 150 мм;
- стойкость к динамическим нагрузкам - 20 кН.

Температура эксплуатации:

- от - 60 °С до + 150 °С.

Диаметр D, мм	Ширина L, мм	Ширина L1, мм	Макс. высота H, мм	Вес, кг	Код
65-90	290	234	260	2,42	ВНР4009
85-110	330	274	296	3,08	ВНР4011
110-135	380	324	335	3,47	ВНР4013

Решения для прокладки инженерных коммуникаций

Помимо монтажа кабеленесущих систем, система "B5 Combitech" предлагает широкие возможности по созданию опорных конструкций для различных инженерных коммуникаций (система водоснабжения, отопления, вентиляции, кондиционирования и т.д.) Универсальность и сопрягаемость всех элементов системы позволяет без труда масштабироваться под конкретные задачи, тем самым оптимизируя затраты и сокращая время монтажа.

Хомут для тяжелых нагрузок ВНТ-30

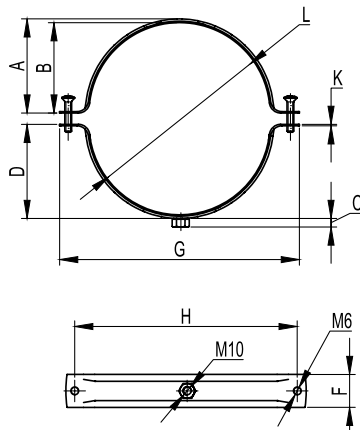
Назначение:

- монтаж труб водоснабжения, отопления, газоснабжения, а также труб промышленного назначения.

Условия монтажа:

- внутри помещений, на открытом воздухе под навесом.

Отличительные особенности:

- монтаж к потолку, стенам, в С-образный профиль и консоли из С-образного профиля.

Характеристики:

- диаметр труб от 50 до 400 мм.
- температура эксплуатации: от -40 °С до +90 °С.

Макс. диаметр L, мм	Высота А, мм	Высота D, мм	Ширина Н, мм	К, мм	F, мм	Код
50	24,8	24,8	75,8	2,4	29	ВНТ3050
63	31,6	31,6	88,9	2,4	29	ВНТ3063
75	39,3	39,3	110,9	2,4	29	ВНТ3075
80	40,0	40,0	109,2	2,4	29	ВНТ3080
90	44,4	44,4	120,0	2,4	29	ВНТ3090
100	51,0	51,0	131,3	2,4	29	ВНТ3100
110	55,5	55,5	141,7	2,4	29	ВНТ3110
125	63,4	63,4	157,1	2,4	29	ВНТ3125
130	64,5	64,5	162,5	2,4	29	ВНТ3130
140	67,3	67,3	173,4	2,4	29	ВНТ3140
160	77,0	77,0	190,9	2,4	29	ВНТ3160
200	98,2	98,2	240,5	2,4	29	ВНТ3200
250	125,0	125,0	277,7	2,4	29	ВНТ3250
315	150,3	150,3	367,3	2,4	29	ВНТ3315
350	176,0	176,0	376,0	2,4	29	ВНТ3350
400	196,0	196,0	429,0	2,4	29	ВНТ3400

Опорная пластина для С-образных профилей ВНМ-41

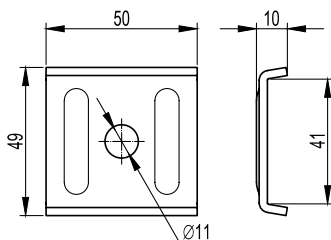
Применение:

- фиксация шпильки М10 на С-образном профиле.

Характеристики:

- в основании 1 отверстие под метизы М10.

Примечание:

- применяться со всеми типами С-образных профилей: ВРL-21, ВРL-41, ВРМ-21, ВРМ-41, ВРD-21, ВРD-41.

Вес, кг	Код
0,06	ВНМ4141

Разборный хомут ВНТ-15

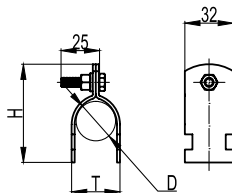

Назначение:

- монтаж труб водоснабжения, отопления, газоснабжения, а также труб промышленного назначения.

Условия монтажа:

- внутри помещений, на открытом воздухе под навесом.

Отличительные особенности:

- монтаж в С-образный профиль и консоли из С-образного профиля.

Характеристики:

- диаметр труб от 1/2 до 5.
- Температура эксплуатации:**
- от -40 °С до +90 °С.

D min, мм	D max, мм	T, мм	Код
20,3	22	24,3	ВНТ1505
25,7	27	29,7	ВНТ1508
32,4	34	36,4	ВНТ1510
41,2	43	45,2	ВНТ1512
47,4	49	51,4	ВНТ1515
59,5	61	63,5	ВНТ1520
72,2	76	76,2	ВНТ1525
87,9	89	91,9	ВНТ1530
113	115	117	ВНТ1540
139	142	143	ВНТ1550

Хомут с изоляцией для средних нагрузок ВНТ-20

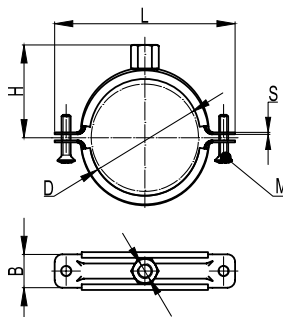

Применение:

- вертикальный, напольный монтаж лотков;
- организация подвеса на шпильках.

Мах диаметр D, мм	Высота H, мм	Ширина L, мм	Ширина B мм	M, мм	S, мм	d	Код
16	18	54	20	M6x18	2	M8	ВНТ2014
19	19,8	59	20	M6x18	2	M8	ВНТ2038
25	22	64	20	M6x18	2	M8	ВНТ2012
30	25	70	20	M6x18	2	M8	ВНТ2034
36	28	77	20	M6x18	2	M8	ВНТ2100
42	30,7	82	20	M6x18	2	M8	ВНТ2114
51	35	91	20	M6x18	2	M10	ВНТ2112
64	41,5	103	20	M6x18	2	M10	ВНТ2200
80	49,5	114	25	M6x18	2	M10	ВНТ2212
92	57,7	132	25	M6x18	2	M10	ВНТ2300
118	70,5	158	25	M6x25	2	M10	ВНТ2400
142	83,5	183	25	M6x25	2	M10	ВНТ2500
166	95,5	204	25	M6x25	2	M12	ВНТ2600
220	118	262	25	M6x25	2	M12	ВНТ2800

Шумопоглощающий вкладыш в профиль ВНТ-41

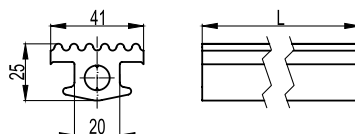

Применение:

- Акустическая изоляция для монтажа воздуховодов.

Примечание:

- применяться совместно с С-образными профилями: ВРЛ-41, ВРМ-41, ВРД-41.

Вес, кг	Новый код
0,63	ВНТ4125

Универсальные опорные конструкции

Сфера применения

Конструкции предназначены для организации опор для прокладки кабелей, а также различных инженерных коммуникаций. В отличие от существующих кабельных и совмещенных эстакад, опорные конструкции ДКС состоят из стандартных элементов, имеющих высокую степень защиты от коррозии благодаря горячей оцинковке элементов. Стыковка всех элементов осуществляется при помощи болтовых соединений, что исключает необходимость сварочных работ на объекте. Еще одним преимуществом опорных конструкций «B5 Combitech» является сопрягаемость между собой основных элементов системы, что позволяет создавать и масштабировать систему под широкий круг задач. Все перечисленное, помогает существенно увеличить срок службы системы, значительно снизить затраты на материалы и оптимизировать время монтажа.



На внутренней территории предприятий
Кабельные и совмещенные эстакады на внутренних территориях промышленных предприятий



Городское и муниципальное строительство
Уличные опоры инженерных коммуникаций



Внутри производственных цехов
Опоры внутренних коммуникаций для подключения оборудования

Преимущества

Лёгкая конструкция
Вес 35-70 кг

Высокая прочность
Суммарная нагрузка до 600 кг/м

Быстрая сборка
Модульная конструкция
Без сварки
Болтовое соединение

Долговечность
Срок службы до 30 лет

Совместимость
Со всеми металлическими системами ДКС

Надёжная защита
Горячее цинкование или цинк-ламельное покрытие

Удобный монтаж
Овальная и круглая перфорация
С-образный профиль 41x41

Экстремальные условия размещения
Снеговой район до VII уровня,
ветровой район до VIII уровня
Тип местности: А по СНиП 2.01.07-85
Климатическое исполнение и категория
размещения УХЛ1, УХЛ5

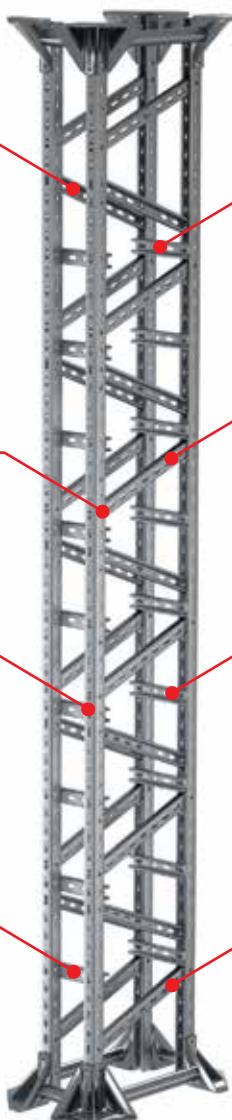

Состав системы

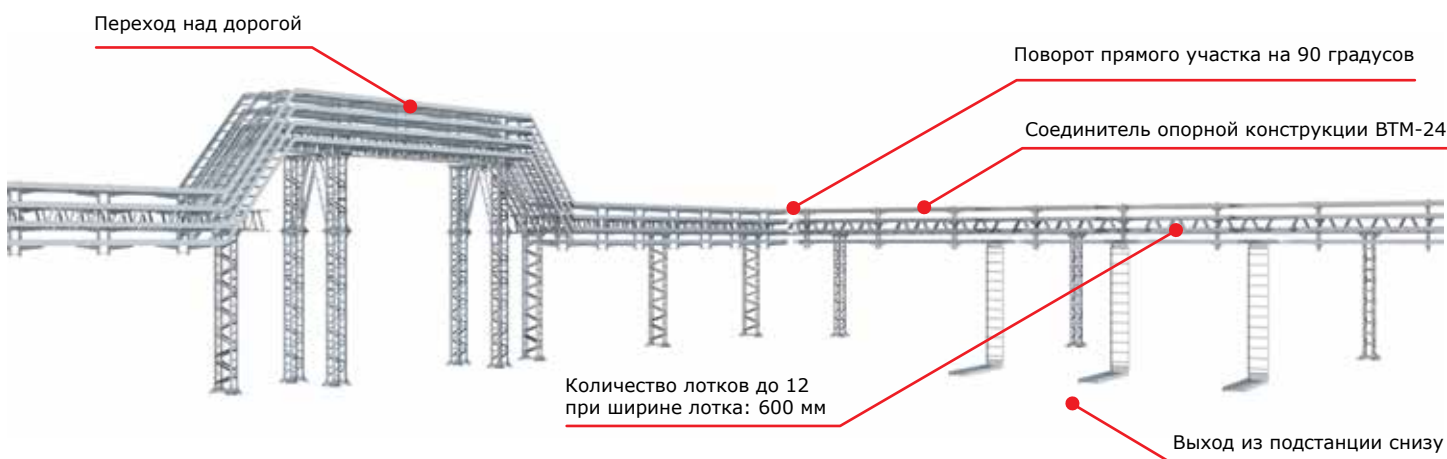
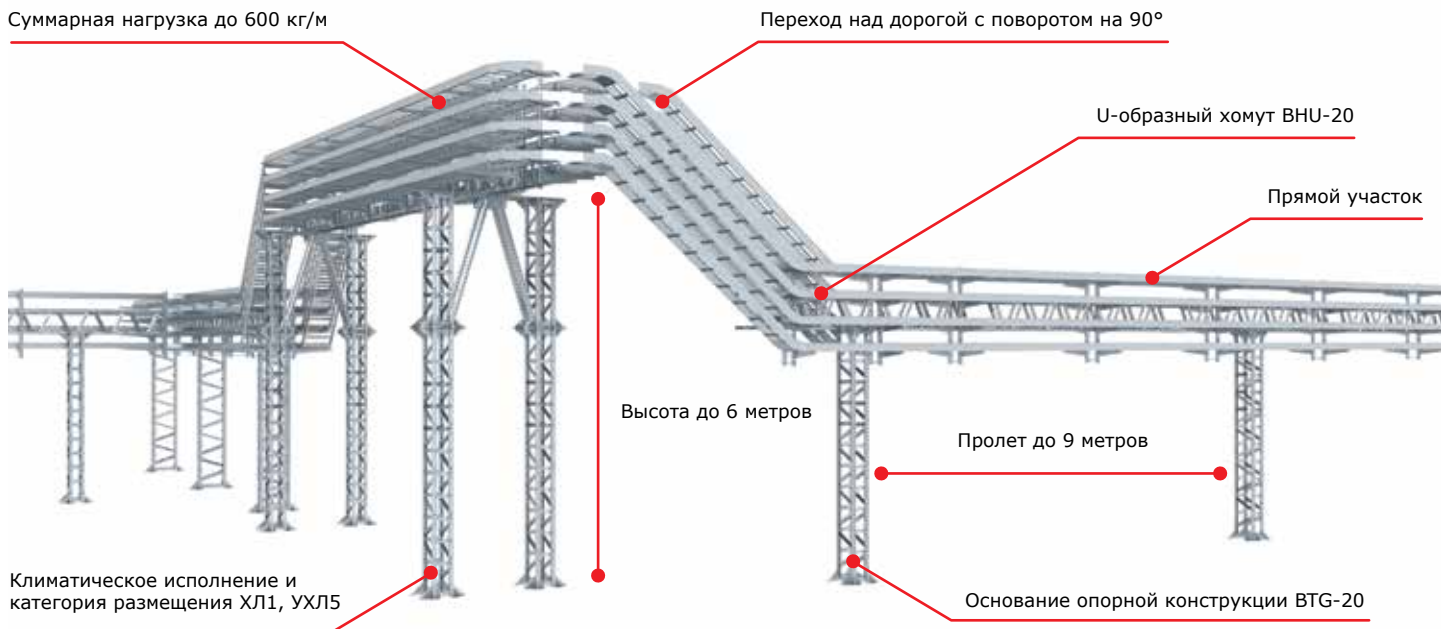

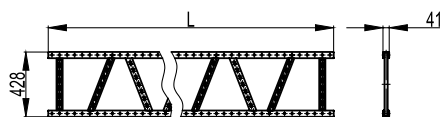
Элементы системы
Боковая часть опорной конструкции (кабельной эстакады) BTL-20

Применение:

- боковая часть для вертикальной опорной конструкции (опора эстакады);
- боковая часть для горизонтальной опорной конструкции (опора эстакады).

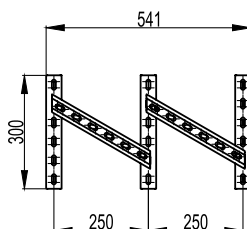
Длина, L	Вес, кг	Код
950	7,3	BTL2009HDZ
1700	14,3	BTL2017HDZ
2450	18,9	BTL2025HDZ
3200	24,7	BTL2032HDZ
3950	30,5	BTL2040HDZ

Соединитель боковых частей опорной конструкции (кабельной эстакады) BTL-20

Применение:

- соединитель боковых частей для вертикальной опорной конструкции (опора эстакады);
- соединитель боковых частей для горизонтальной опорной конструкции (опора эстакады).

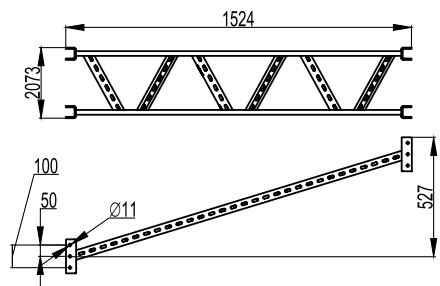
Вес, кг	Код
2,8	BTG2001HDZ

Соединитель сдвоенной колонны опорной конструкции (кабельной эстакады) BTL-20

Применение:

- соединитель боковых частей для вертикальной опорной конструкции (опора эстакады);
- соединитель боковых частей для горизонтальной опорной конструкции (опора эстакады).

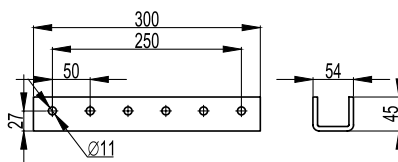
Вес, кг	Код
9,8	BTN2015HDZ

Соединитель опорной конструкции BTM-24

Применение:

- соединение горизонтальных опорных конструкций BTL-20 (ригель эстакады) между собой.

Примечание:

- для крепления к опорной конструкции BTL-20 используются 24 метиза M10.

Нагрузка, кг	Код, горячие цинкование	Код, цинк-ломельное покрытие
1,75	BTM2001HDZ	BTM2001ZL

U-образный хомут ВНУ-20

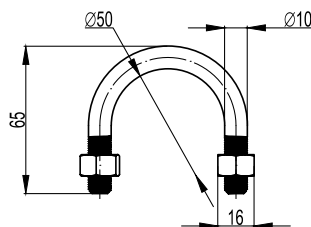

Применение:

- крепление между собой горизонтальных (опора эстакады) и вертикальных (ригель эстакады) опорных конструкций.

Примечание:

- на одно соединение необходимо 4 хомута.

Вес, кг	Код
0,09	ВНУ2010

Основание опорной конструкции ВТГ-20

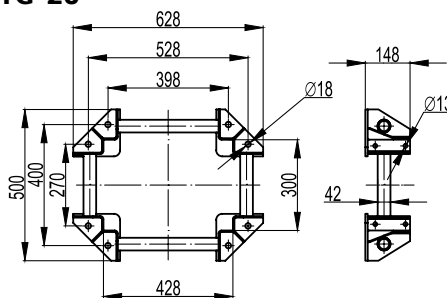

Применение:

- крепления опорной конструкции ВТЛ-20 к фундаменту;
- соединение между собой вертикальных секций опорных конструкций ВТЛ-20.

Примечание:

- для соединения оснований между собой используются набор метизов ВТМ8825;
- для крепления к опорной конструкции используются набор метизов ВТМ8820.

Вес, кг	Код
12,3	ВТГ2001HDZ

Основание сдвоенной опорной конструкции ВТГ-20

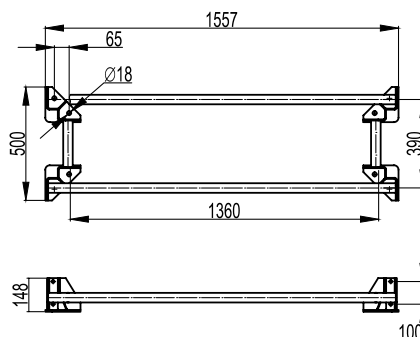

Применение:

- крепления опорной конструкции ВТЛ-20 к фундаменту;
- соединение между собой вертикальных секций опорных конструкций ВТЛ-20.

Примечание:

- для крепления к опорной конструкции используются набор метизов ВТМ8825.

Вес, кг	Код
15,1	ВТГ2002HDZ

Соединитель опорной конструкции ВРН-41

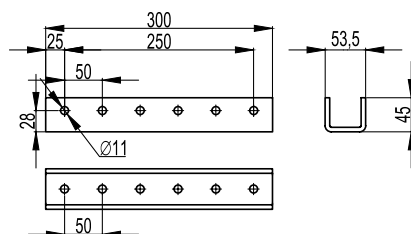

Применение:

- соединение горизонтальных опорных конструкций ВТЛ-20 (ригель эстакады) между собой.

Примечание:

- для соединения двух участков, необходимо 4 соединителя;
- для крепления к опорной конструкции ВТЛ-20 используются набор метизов ВТМ8841.

Вес, кг	Код
1,75	ВРН4130HDZ

Наборы метизов для опорной конструкции (кабельной эстакады) ВТГ-20

Описание	Вес, кг	Код
Набор метизов для сборки опорной конструкции ВТЛ-20 1700 мм	2,04	ВТМ8815
Набор метизов для соединения основания	2,72	ВТМ8820
Набор метизов для соединения ригеля	1,07	ВТМ8841
Набор метизов для соединения колонн кабельной эстакады между собой	2,92	ВТМ8825
Набор метизов для сборки сдвоенной колонны опорной конструкции (кабельной эстакады) ВТЛ-20	1,12	ВТМ8816
Набор хомутов для соединения колоны опорной конструкции (кабельной эстакады) ВТЛ-20 с ригелем	3,20	ВНУ2010

Примеры конфигураций опорных конструкций

Прямой участок

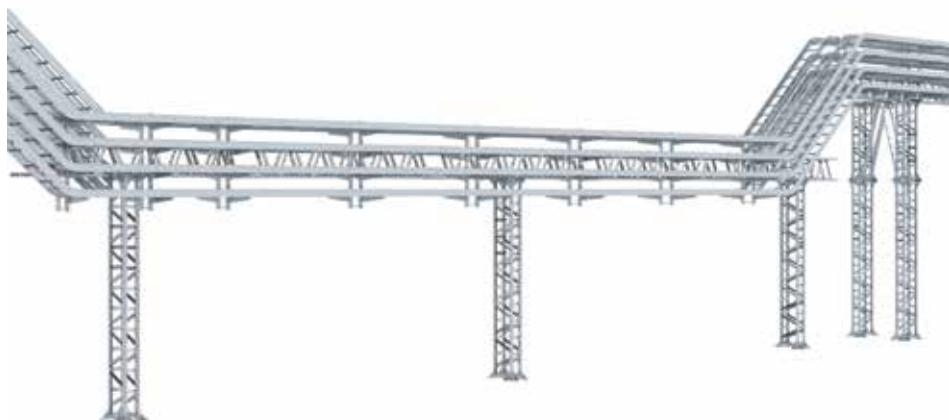

Параметры расчета

- длина пролета: 6 м;
- высота пролета: 3 м;
- тах кол. лотков: 12 шт. (по 6 лотков с каждой стороны ригеля);
- тах ширина лотка: 600 мм;
- район по снеговой нагрузке: V снеговой район по СНИП 2.01.07-85;
- ветровой район: II ветровой район по СНИП 2.01.07-85;
- тип местности: А по СНИП 2.01.07-85;
- суммарная тах нагрузка: 356 кг/м.

T-отвод прямого участка

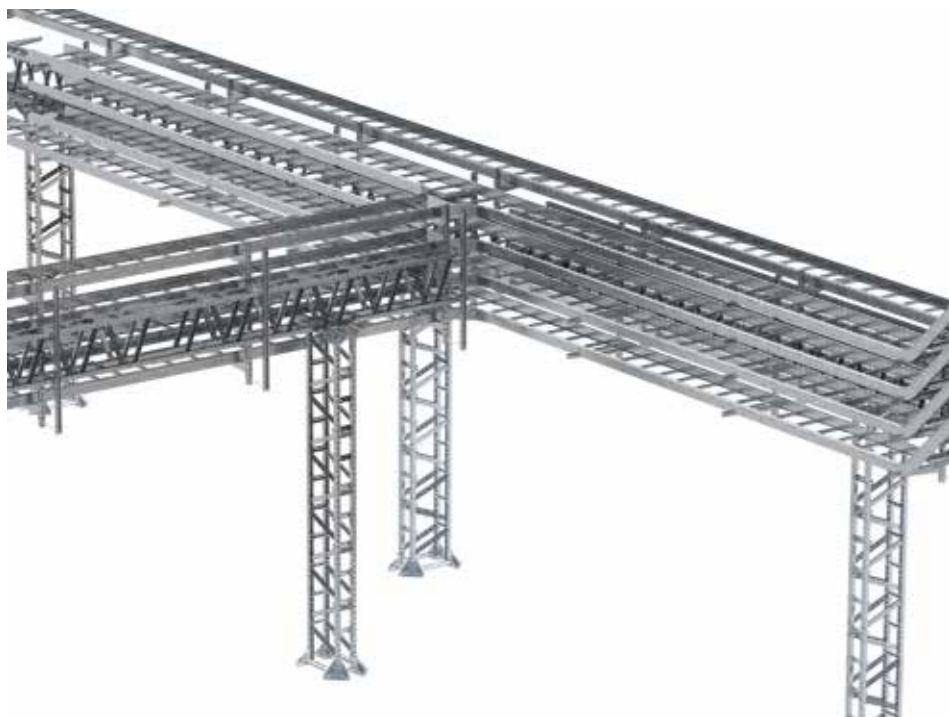

Параметры расчета

- длина пролета: 6 м;
- высота пролета: 3 м;
- тах кол. лотков: 12;
- тах ширина лотка: 600 мм;
- район по снеговой нагрузке: V снеговой район по СНИП 2.01.07-85;
- ветровой район: II ветровой район по СНИП 2.01.07-85;
- тип местности: А по СНИП 2.01.07-85;
- суммарная тах нагрузка: 356 кг/м.

Выход из подстанции снизу

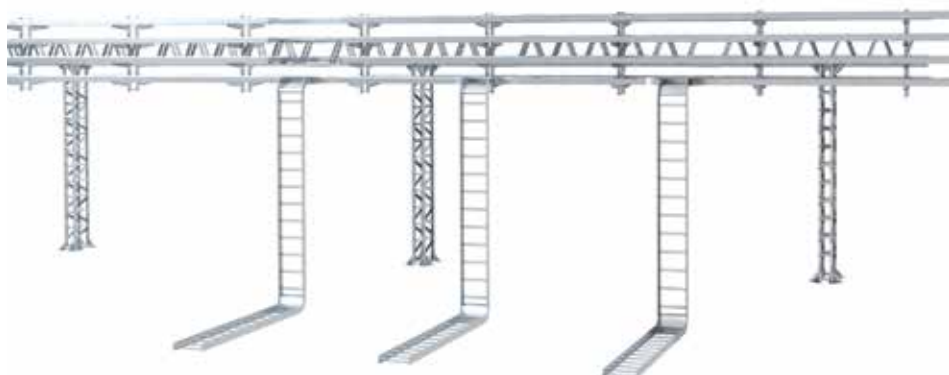

Параметры расчета

- длина пролета: 6 м;
- высота пролета: 3 м;
- тах кол. лотков: 12;
- тах ширина лотка: 600 мм;
- район по снеговой нагрузке: V снеговой район по СНИП 2.01.07-85;
- ветровой район: II ветровой район по СНИП 2.01.07-85;
- тип местности: А по СНИП 2.01.07-85;
- перепад по высоте до: 0 м;
- суммарная тах нагрузка: 356 кг/м.

Поворот прямого участка на 90°



Параметры расчета

- длина пролета: 6 м;
- высота пролета: 3 м;
- тах кол. лотков: 12;
- тах ширина лотка: 600 мм;
- район по снеговой нагрузке: V снеговой район по СНиП 2.01.07-85;
- ветровой район: II ветровой район по СНиП 2.01.07-85;
- тип местности: А по СНиП 2.01.07-85;
- суммарная тах нагрузка: 356 кг/м.

Прямой переход над дорогой



Параметры расчета

- длина пролета: 6 м;
- высота пролета: 6 м;
- тах кол. лотков: 6;
- тах ширина лотка: 600 мм;
- район по снеговой нагрузке: V снеговой район по СНиП 2.01.07-85;
- ветровой район: II ветровой район по СНиП 2.01.07-85;
- тип местности: А по СНиП 2.01.07-85;
- перепад по высоте до: 6 м
- суммарная тах нагрузка: 267 кг/м.

Переход над дорогой с поворотом на 90°

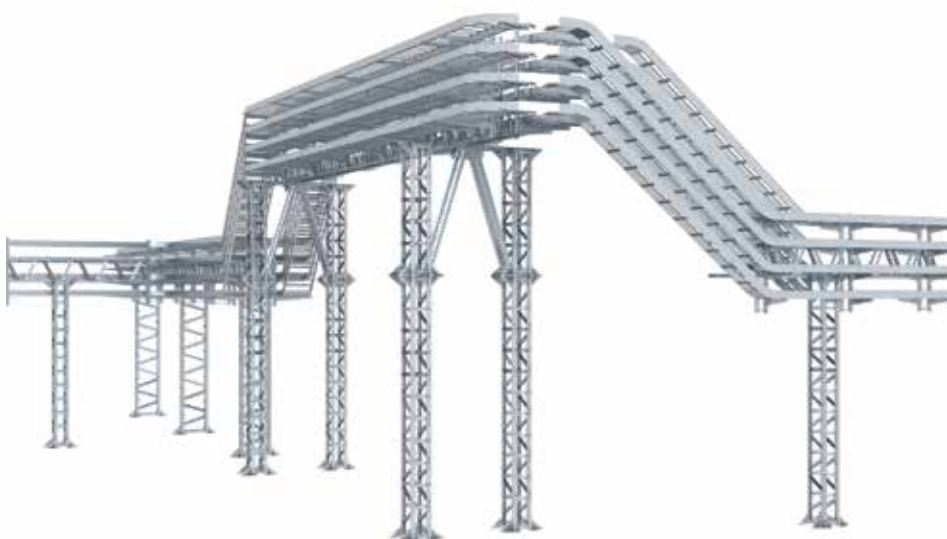

Параметры расчета

- длина пролета: 9 м;
- высота пролета: 6 м;
- тах кол. лотков: 4;
- тах ширина лотка: 400 мм;
- район по снеговой нагрузке: V снеговой район по СНиП 2.01.07-85;
- ветровой район: II ветровой район по СНиП 2.01.07-85;
- тип местности: А по СНиП 2.01.07-85;
- суммарная тах нагрузка: : 180 кг/м.

Сборка вертикальной или горизонтальной опоры

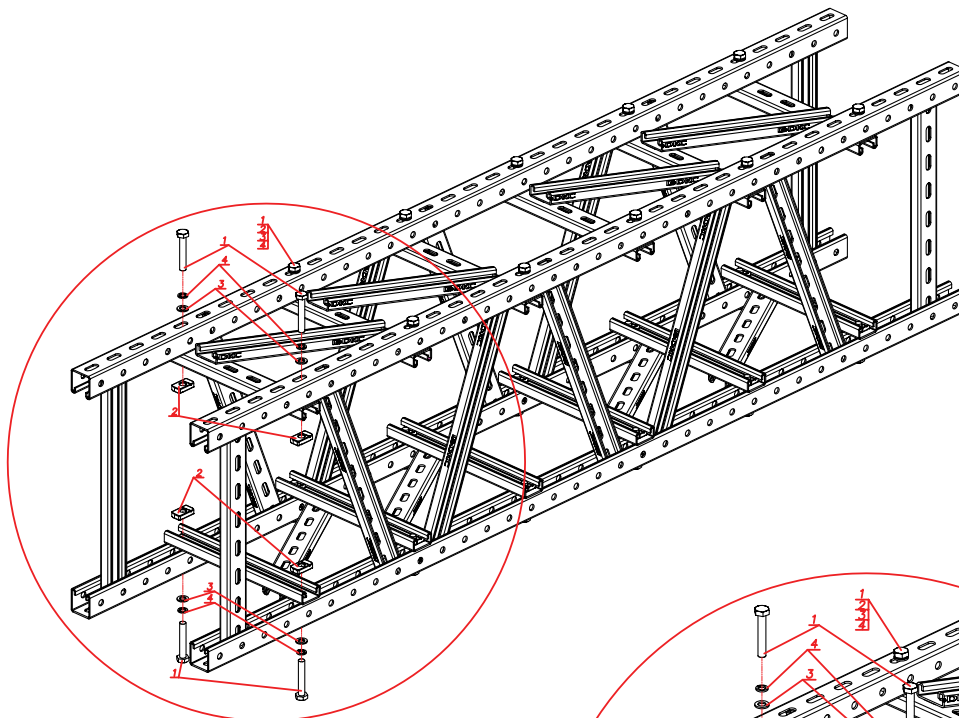

$L=3200\text{ мм}$

1	Болт М10х60	48
2	Гайка М10	48
3	Шайба 10	48
4	Шайба 10 г	48

$L=1700\text{ мм}$

1	Болт М10х60	24
2	Гайка М10	24
3	Шайба 10	24
4	Шайба 10 г	24

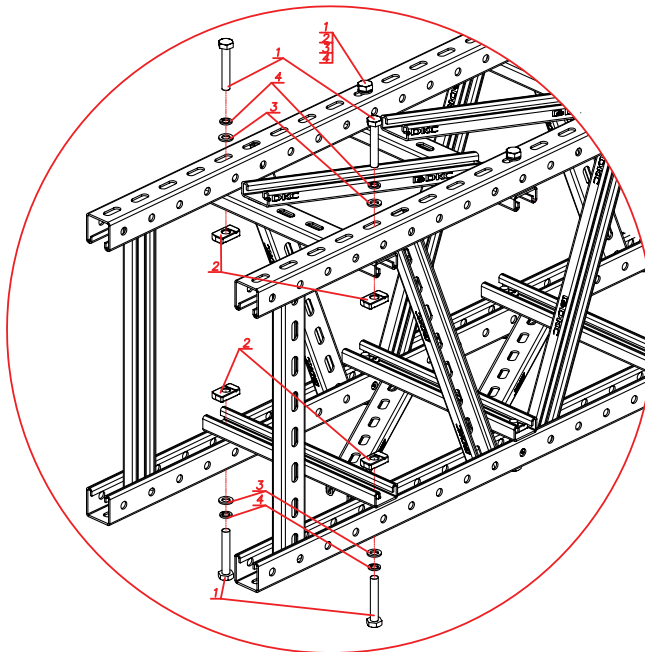

Назначение	Описание	Кол-во, шт.	Длина, L мм	Ширина, Н мм	Суммарный вес, кг	Состав, исп. 2
Набор для сборки вертикальной опоры	Боковая часть опорной конструкции	2	1700	300	400	BTL2017HDZ
	Соединитель боковых частей	4	1700	300	400	BTH2030HDZ
	Набор метизов для сборки опорной конструкции	1	1700	300	400	BTM8815
	Боковая часть опорной конструкции	2	3200	300	80,0	BTL2032HDZ
	Соединитель боковых частей	8	3200	300	80,0	BTH2030HDZ
	Набор метизов для сборки опорной конструкции	2	3200	300	80,0	BTM8815
Набор для сборки горизонтальной опоры	Боковая часть опорной конструкции	2	1700	300	40,0	BTL2017HDZ
	Соединитель боковых частей	4	1700	300	40,0	BTH2030HDZ
	Набор метизов для сборки опорной конструкции	1	1700	300	40,0	BTM8815
	Боковая часть опорной конструкции	2	3200	300	80,0	BTL2032HDZ
	Соединитель боковых частей	8	3200	300	80,0	BTH2030HDZ
	Набор метизов для сборки опорной конструкции	2	3200	300	80,0	BTM8815

Крепление основания к вертикальной колонне

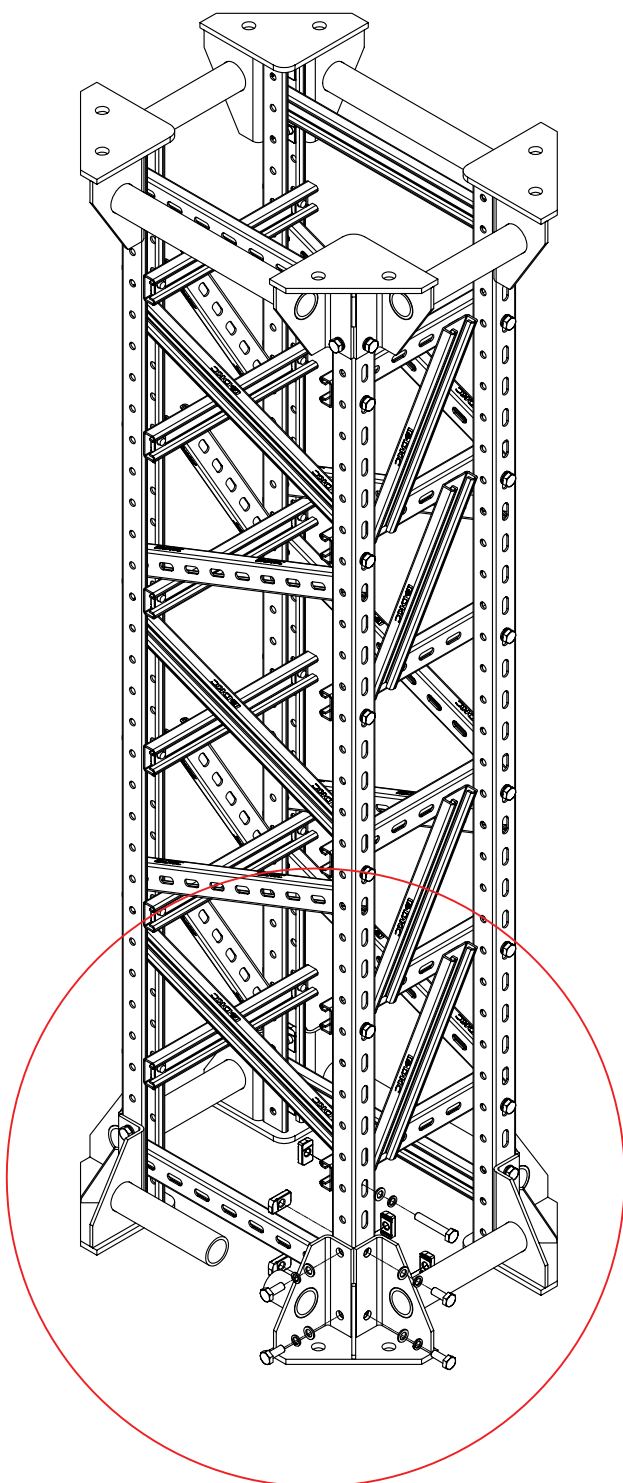

L=1700 мм

1	Болт М10х25	32
2	Гайка М10	32
3	Шайба 10	32
4	Шайба 10 г	32

L=3200 мм

1	Болт М10х25	32
2	Гайка М10	32
3	Шайба 10	32
4	Шайба 10 г	32

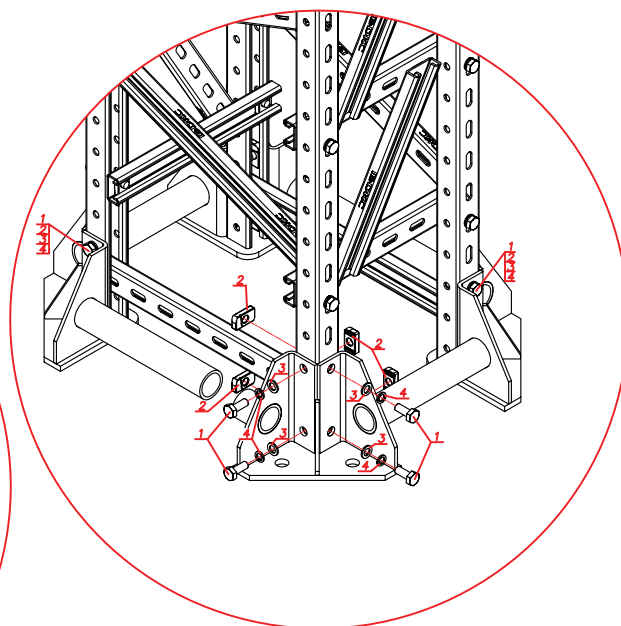

Назначение	Описание	Кол-во, шт.	Длина, L мм	Ширина, Н мм	Суммарный вес, кг	Состав, исп. 2
Набор для сборки основания	Основание опорной конструкции	2	1700	428	54,6	BTG2001HDZ
	Набор метизов для соединения основания	1	1700	428	54,6	BTM8820
	Основание опорной конструкции	2	3200	428	104,6	BTG2001HDZ
	Набор метизов для соединения основания	1	3200	428	104,6	BTM8820

Соединение вертикальной колонны и горизонтального ригеля

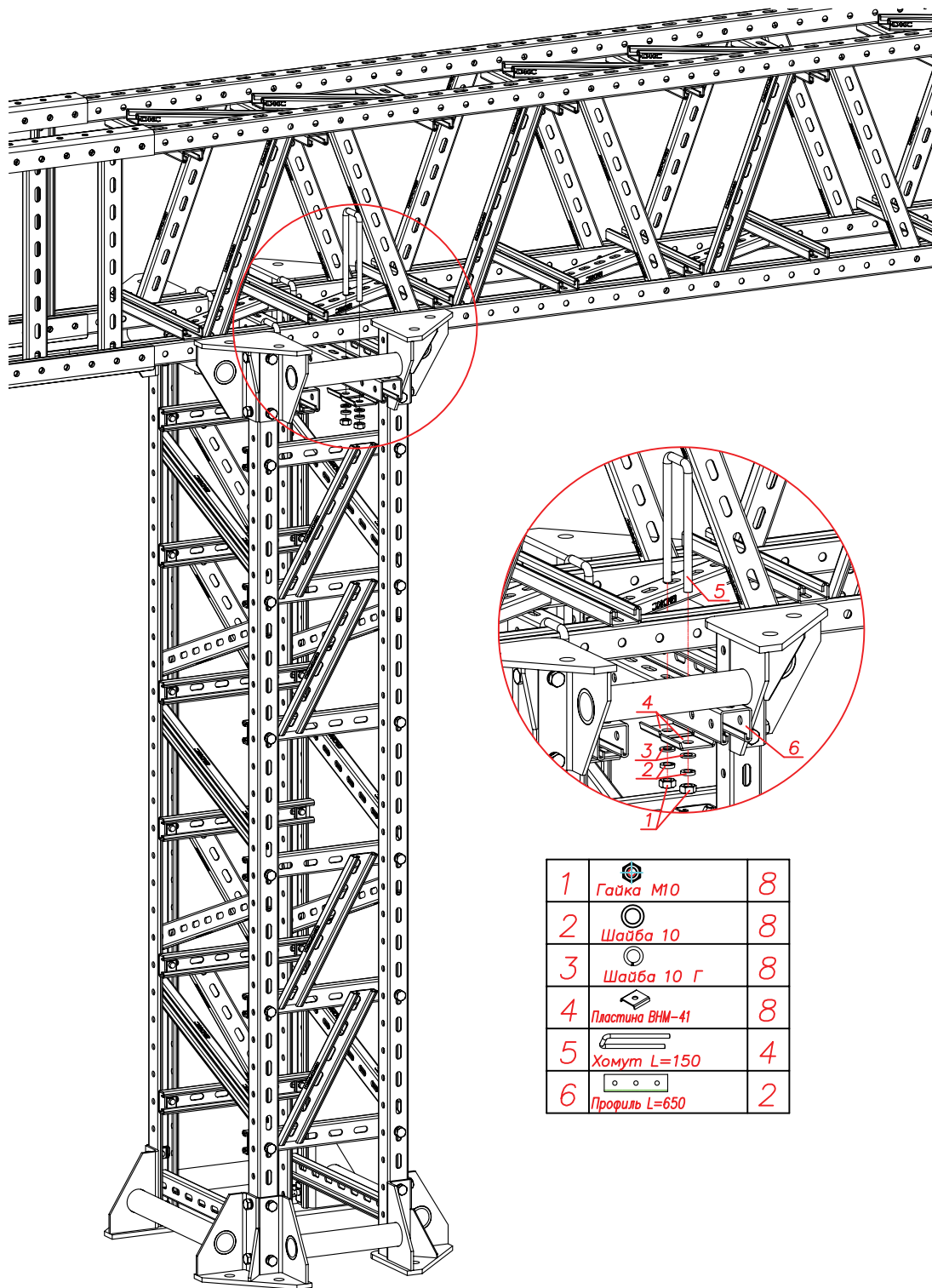

1	Гайка М10	8
2	Шайба 10	8
3	Шайба 10 Г	8
4	Пластина ВМ-41	8
5	Хомут L=150	4
6	Профиль L=650	2

Назначение	Описание	Кол-во, шт.	Длина, L мм	Ширина, Н мм	Состав, исп. 2
Набор для крепления ригеля к колонне	Набор хомутов для соединения колонны с ригелем	1	1700	200	ВНУ2010
	Набор хомутов для соединения колонны с ригелем	1	3200	200	ВНУ2010

Соединение вертикальных колонн между собой

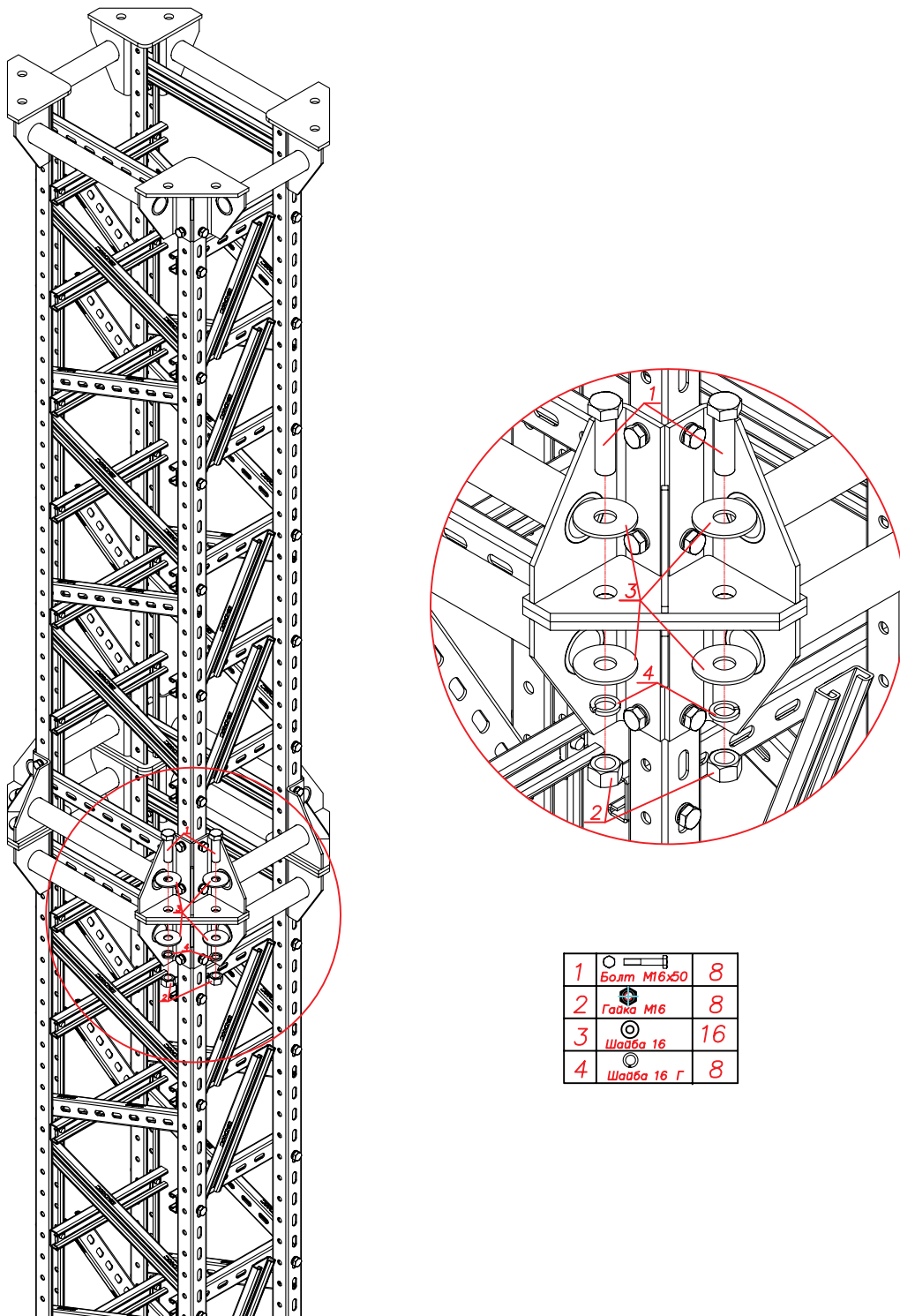

Назначение	Описание	Кол-во, шт.	Длина, L мм	Ширина, Н мм	Состав, исп. 2
Набор для соединения колонн	Набор метизов для соединения колонн	1	1700	428	BTM8825
	Набор метизов для соединения колонн	1	3200	428	BTM8825

Соединение сдвоенной колонны

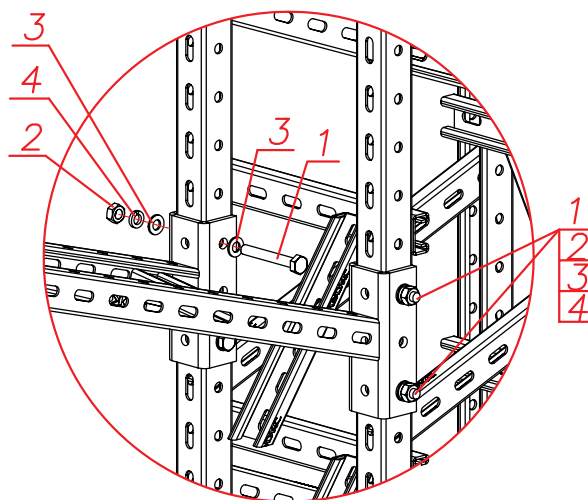
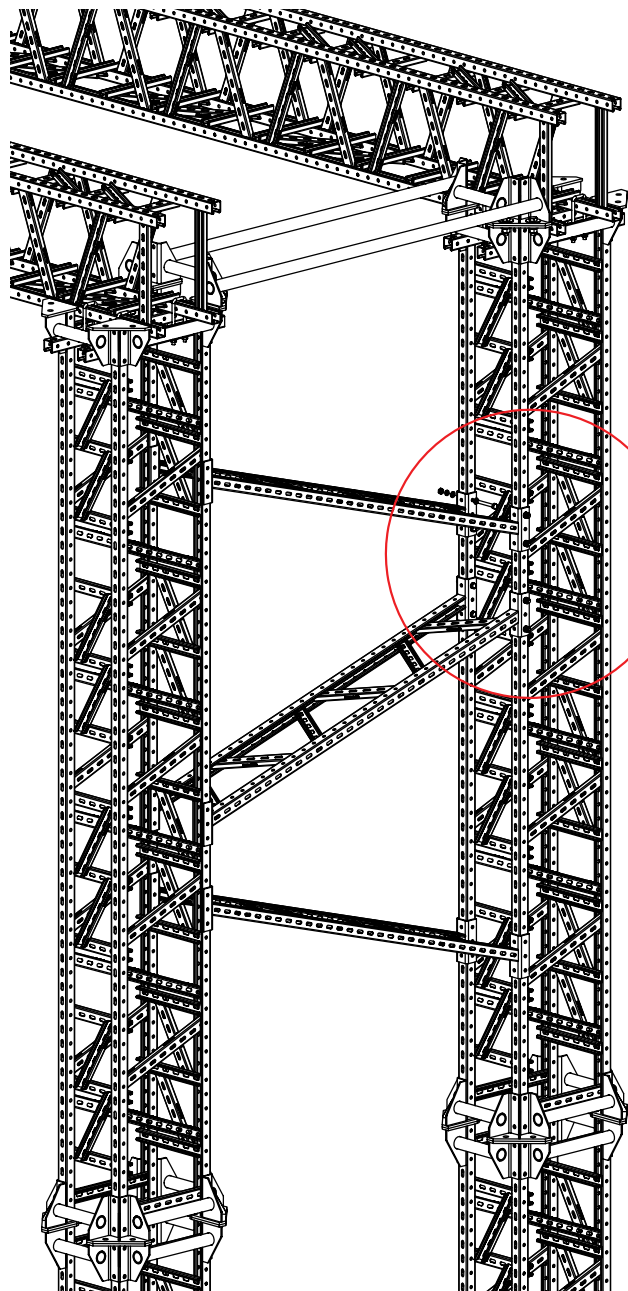

1	Болт М10х80	8
2	Гайка М10	8
3	Шайба 10	16
4	Шайба 10 Г	8

Назначение	Описание	Кол-во, шт.	Длина, L мм	Ширина, Н мм	Состав, исп. 2
Набор для соединения сдвоенной колонны, высотой 6,4 м	Соединитель сдвоенной колонны	6	6400	2200	ВТН2015HDZ
	Набор метизов для сборки сдвоенной колонны	6	6400	2200	ВТМ8816

Крепление основания сдвоенной колонны

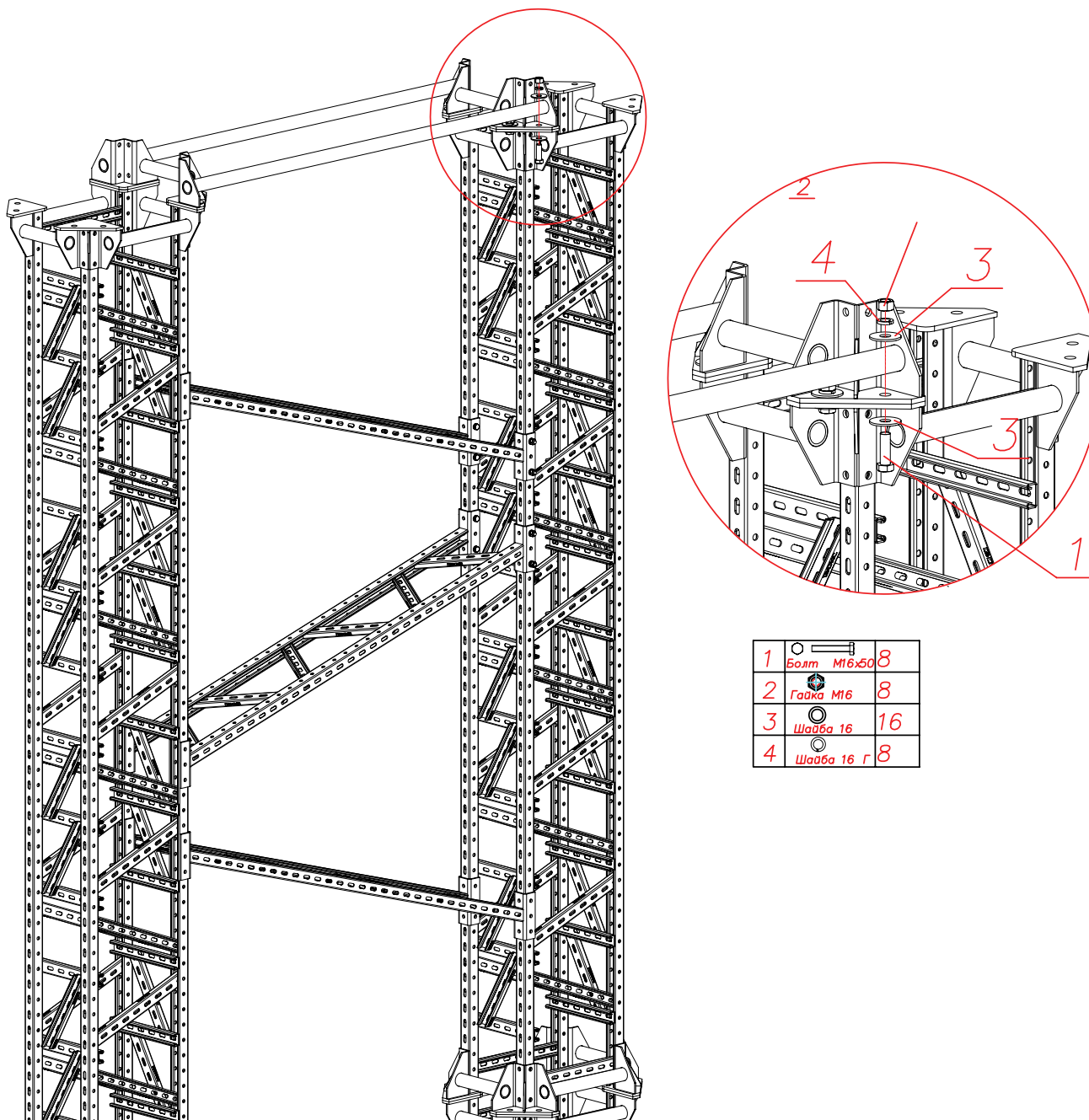

1	Болт М16х50	8
2	Гайка М16	8
3	Шайба 16	16
4	Шайба 16 г	8

Назначение	Описание	Кол-во, шт.	Длина, L мм	Ширина, Н мм	Состав, исп. 2
Набор для крепления основания сдвоенной колонны	Основание сдвоенной колонны	1	6400	2200	BTG2002HDZ
	Набор метизов для соединения колонн	1	6400	2200	BTM8825

Соединение ригелей между собой

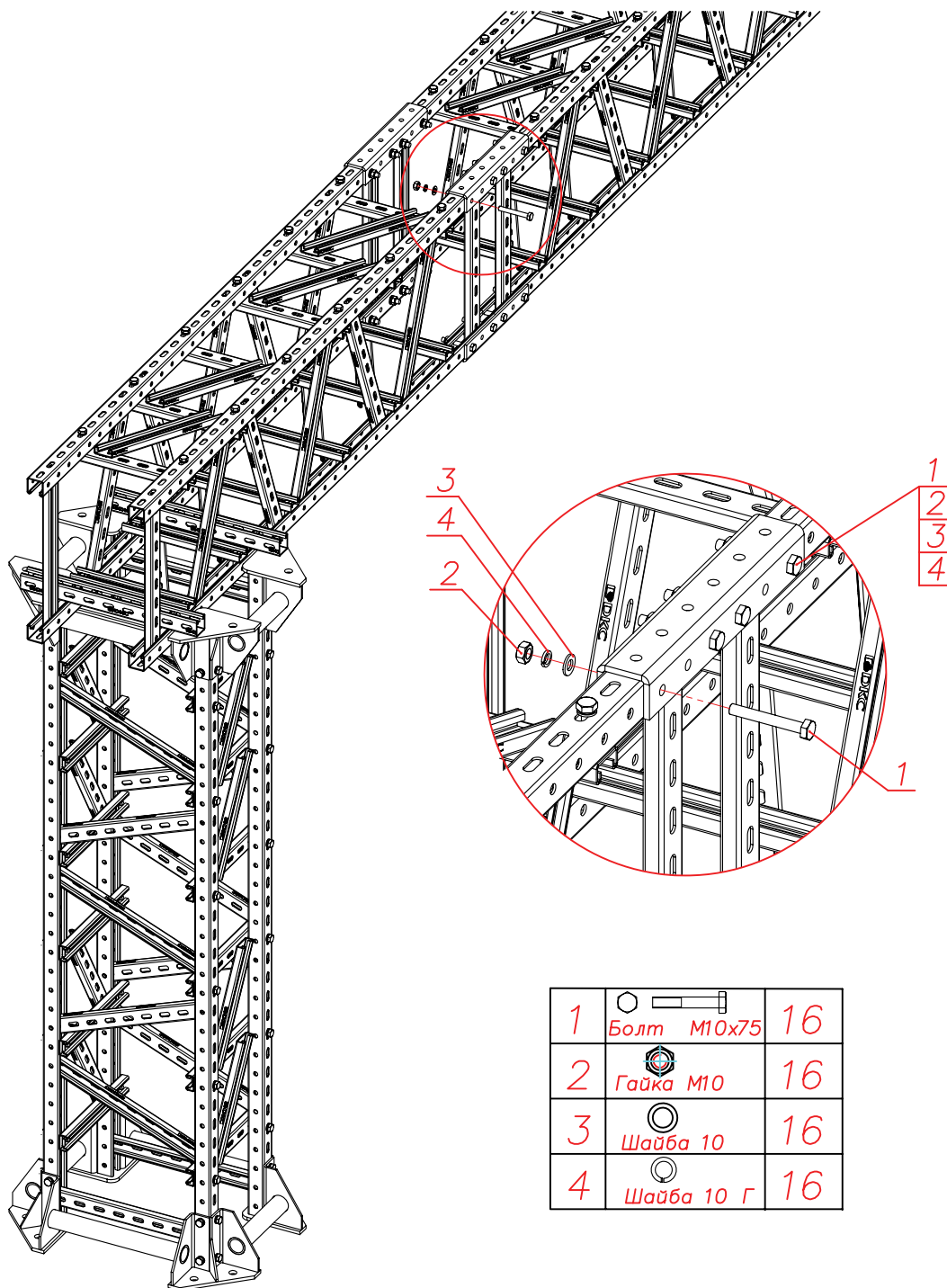

1	Болт М10х75	16
2	Гайка М10	16
3	Шайба 10	16
4	Шайба 10 Г	16

Назначение	Описание	Кол-во, шт.	Длина, L мм	Ширина, Н мм	Состав, исп. 2
Набор для соединения ригелей	Соединитель опорной конструкции	4	1700	428	ВРН4130НДЗ
	Набор метизов для соединения ригеля	1	1700	428	ВТМ8841
	Соединитель опорной конструкции	4	1700	428	ВРН4130НДЗ
	Набор метизов для соединения ригеля	1	1700	428	ВТМ8841

Примеры монтажа

Крепление металлических лотков к стене и потолку

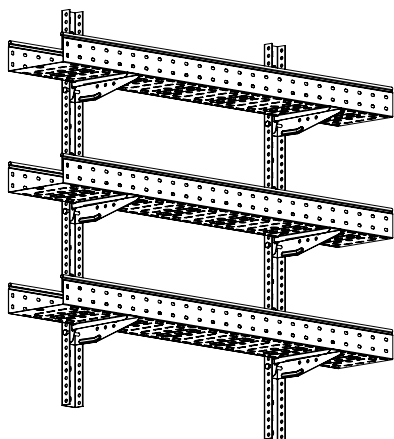

Для многоярусного и многоярусного крепления в качестве стоек и полок используются консоли BM, ML типоразмера 100-300 и профили PSL/PSM

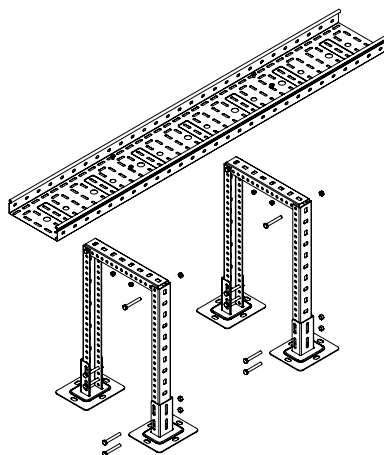

Усиленный вариант напольного крепления лотка на конструкцию из профилей, которая опирается на крепление SSM. Также используется для поднятия кабельной трассы на высоту более 30 мм.

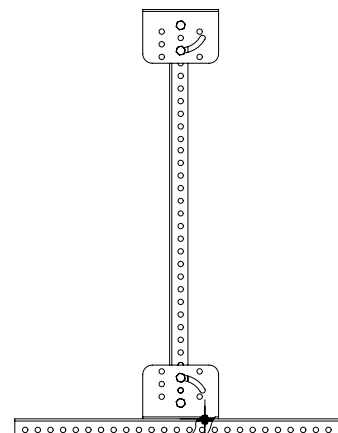

Крепление SML может использоваться для дополнительного подвеса профиля при создании монтажных конструкций

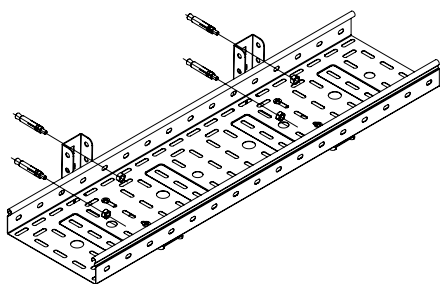

Крепление лотка на консоль ML

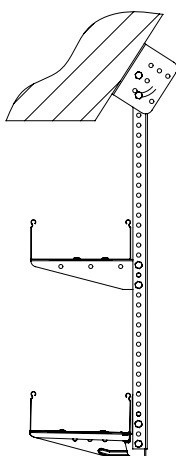

Крепление лотка к наклонным поверхностям с помощью крепления SML и консолей

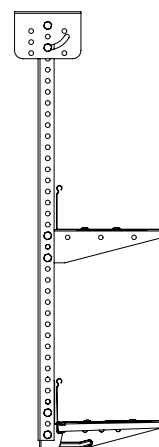

Подвес на крепление SML при потолочном креплении лотков

Крепление металлических лотков на консолях

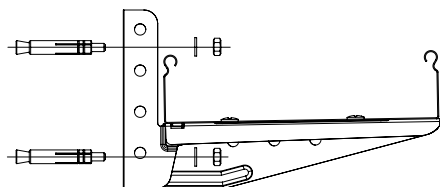

Настенное крепление консоли ML

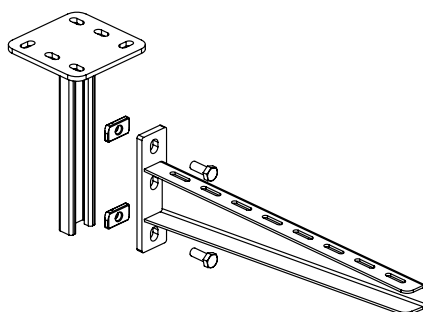

Крепление усиленной консоли к вертикальному подвесу

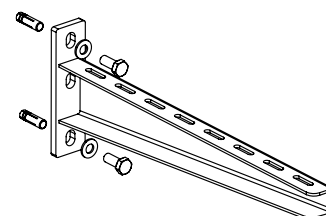

Крепление усиленной консоли к стене



НОРМА ОГНЕСТОЙКОСТИ P90 (E90)



Рис.1. Пример конструкции для вертикальной прокладки кабеля на профиле системы B5 Combitech типа стена.

Рис.2. Пример конструкции для вертикальной прокладки кабеля на профиле системы B5 Combitech типа стена-потолок

№	Название изделия	Код	Кол. шт. в 1-й подвеске
1	Профиль ВРМ-21	ВРМ21*	
2	Стандартный анкер с болтом М10	СМ431060	2
3	Держатель кабельный ВНР	ВНР**	8

* Длина профиля подбирается согласно ширины стояка

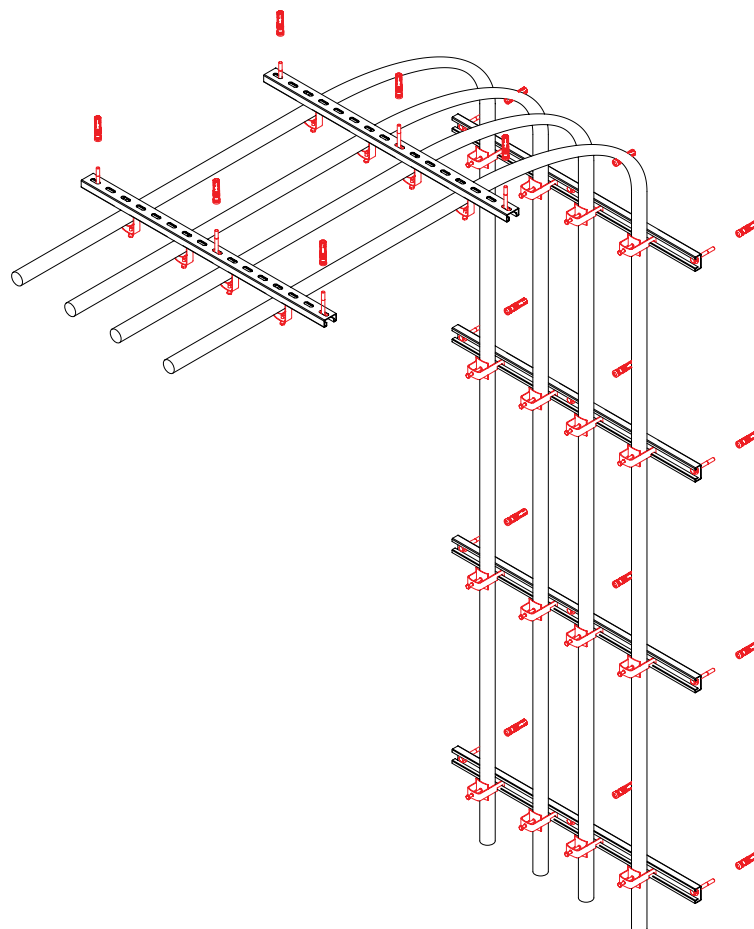
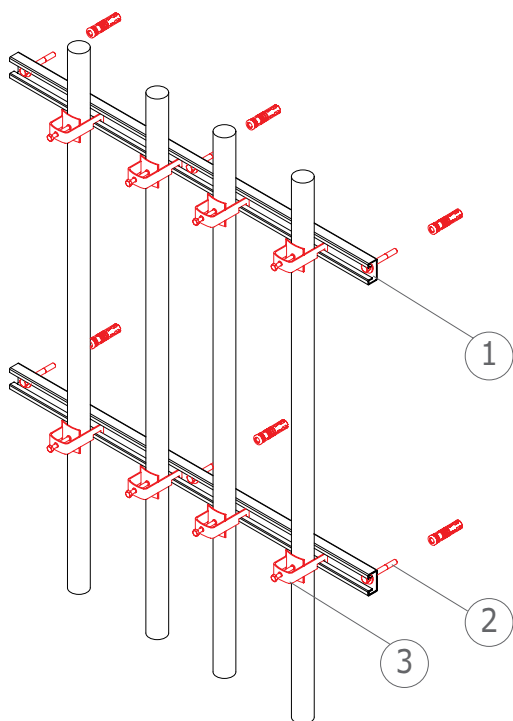
** Код держателя согласно Øвнеш. кабеля

–Требования к монтажу системы P30, P90:

- Максимальная расстояние между перекладинами -0,8 м
- На конструкциях P30, P90 нельзя крепить другие элементы не связанные с системой
- Над трассами P30, P90 нельзя монтировать другие трассы.
- В трассах P30, P90 нельзя укладывать кабель не отвечающий вышеуказанным классам огнестойкости.
- Крепить к бетону минимум В20
- При укладке кабеля необходимо соблюдать максимальный допустимый радиус изгиба кабеля

Подробная информация о стандарте P90 (E90) - 310 ст.

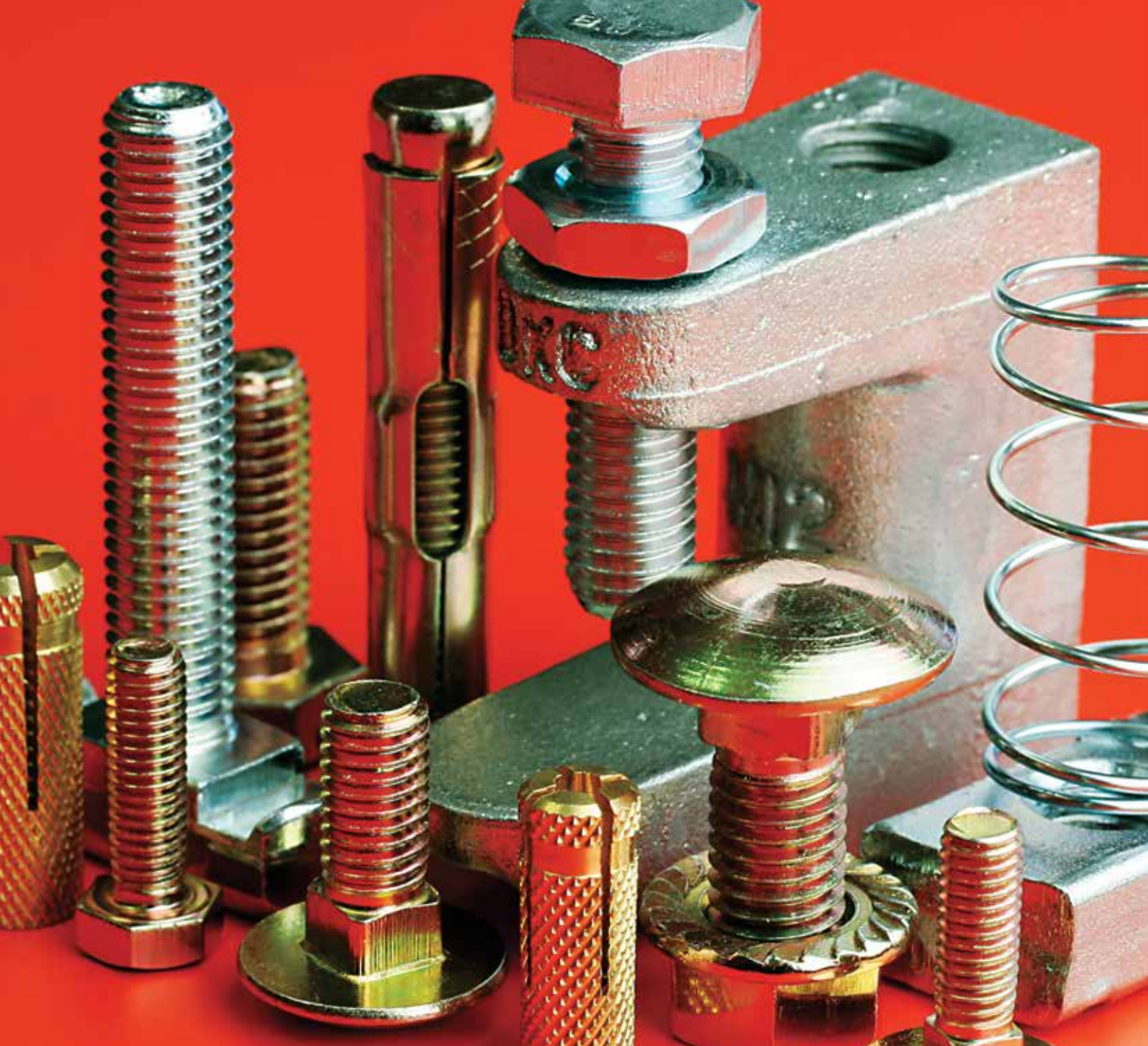

Система крепежа "M5 Combitech"

Система крепежа	522
Метрический крепеж (болты, винты, гайки, шайбы, шпильки)	523
Анкеры, дюбели	528
Такелаж	535
Инструмент	538
Инструкции по монтажу	539
Схемы монтажа	540

Система крепежа "M5 Combitech"

Сфера применения

"M5 Combitech" - система крепежа для построения системы кабеленесущих трасс на основе листовых, лестничных и проволочных лотков и монтажных элементов. Большой ассортимент типовых и специализированных крепежных изделий позволяет наилучшим образом обеспечивать потребности заказчиков, в зависимости от условий эксплуатации и требуемой нагрузочной способности системы в целом.



Коммерческая недвижимость

Для монтажа систем кабельных трасс на основе преимущественно листовых и проволочных лотков. Крепление монтажных конструкций к полу, стенам и потолку.



Промышленные объекты

В зависимости от условий применения, используются как для соединения элементов кабельных трасс, так и для монтажа специализированных конструкций. Использование креплений к профилю, швеллеру и профнастилу.



Пищевые и химические предприятия

Монтаж кабельных трасс из коррозионностойкой стали. Все применяемые крепежные элементы должны быть выполнены из нержавеющей стали.

Преимущества:

- широкий ассортимент крепежа существенно упрощает задачу установки монтажных элементов в зависимости от требуемой нагрузочной способности трассы и материала сооружений;
- удобная упаковка сокращает транспортные затраты в процессе доставки на объект и снижает временные затраты при монтаже;
- кабеленесущая трасса любой сложности может быть полностью смонтирована с помощью крепежных элементов ДКС;
- специализированные крепежные элементы позволяют производить крепление к несущим конструкциям без применения сварочных работ;
- различные варианты исполнения крепежных изделий дают возможность корректно монтировать системы кабеленесущих трасс, учитывая условия эксплуатации;
- постоянное наличие на складе большинства позиций ускоряет срок монтажа системы в целом.

Характеристики

Технические характеристики метизов

Характеристики	Значения
Материалы и типы покрытия	Исполнение 1 – Оцинкованная сталь.
	Исполнение 3 – Нержавеющая сталь марки AISI 304 (A2).

Структура формирования кодов

Оцинкованная сталь (Стандартное исполнение)

При заказе стандартных исполнений "Оцинкованная сталь" для метизов, используется код изделия без добавления дополнительных букв и обозначений.

Пример кода шпильки M8x2000 в исполнении "Оцинкованная сталь": CM200802.

Нержавеющая сталь (INOX)

При заказе специального исполнения "Нержавеющая сталь" к стандартному коду изделия добавляются буквы "INOX". При этом метизы изготавливаются из нержавеющей стали марки AISI 304.

Пример кода шпильки M8x2000 в исполнении "Нержавеющая сталь": CM200802INOX.

Метрический крепеж

Винт с крестообразным шлицем

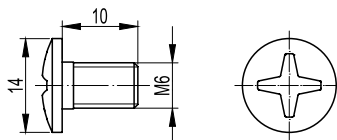

Назначение:

соединение листовых или лестничных лотков между собой, крепление листовых или лестничных лотков к монтажным аксессуарам.

Характеристики:

- класс прочности 4,8 для исполнения 1.

Обозначение	Шт./упак.	Вес упаковки, кг	Старый код	Код, исполнение 1	Код, исполнение 3
M6x10	200	0,90	37521	CM010610	CM010610INOX

Винт с гладкой головкой и квадратным подголовником DIN 603

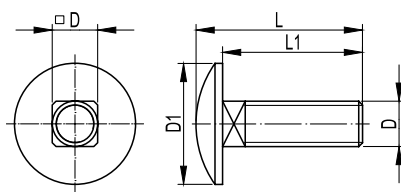

Назначение:

соединение монтажных элементов между собой и крепление лестничных лотков к монтажным аксессуарам.

Характеристики:

- класс прочности 4,8 для исполнения 1.

Обозначение DxL1	L, мм	D1, мм	Шт./упак.	Вес упаковки, кг	Код, исполнение 1	Код, исполнение 3
M6x16	19,88	16,55	100	0,60	CM010616	CM010616INOX
M6x20	23,88	16,55	100	0,74	CM010620	CM010620INOX
M6x25	28,88	16,55	100	0,80	CM010625	CM010625INOX
M8x20	24,88	20,65	50	0,80	CM010820	CM010820INOX
M10x25	30,38	24,65	50	1,40	CM011025	CM011025INOX

Винт для обеспечения электрического контакта крышек

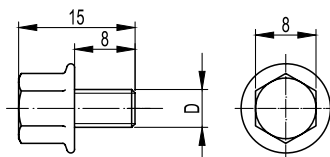

Назначение:

соединение крышек лотка между собой внахлест, обеспечение электрического контакта.

Характеристики:

- класс прочности 4,8 для исполнения 1.

Обозначение Dx8	Шт./упак.	Вес упаковки, кг	Старый код	Код, исполнение 1	Код, исполнение 3
M5x8	200	0,88	37523	CM030508	CM030508INOX
M6x8	200	1,24	-	CM030608	CM030608INOX

Винт с полуцилиндрической головкой DIN 7985

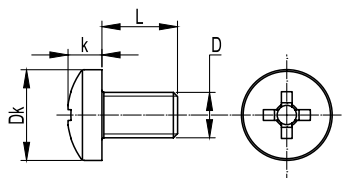

Назначение:

соединение монтажных элементов между собой.

Характеристики:

- класс прочности 4,8 для исполнения 1.

Обозначение DxL	Dk, мм	k, мм	Шт./упак.	Вес упаковки, кг	Код, исполнение 1
M6x10	12	4,6	200	1,0	CM090610

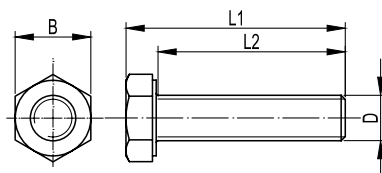
Болт с шестигранной головкой DIN 933

Назначение:

соединение монтажных элементов между собой, совместно с анкерами крепление монтажных конструкций к стенам, потолку или полу.

Характеристики:

- класс прочности 4,8 для исполнения 1.

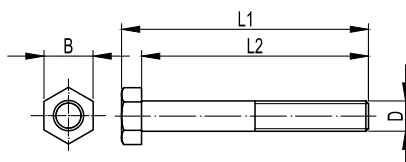
Обозначение DxL2	L1, мм	B, мм	Шт./упак.	Вес упаковки, кг	Код, исполнение 1
M4x16	18,8	7	200	0,38	CM080416
M5x20	23,5	8	100	0,40	CM080520
M6x8	12	10	200	0,80	CM020608
M6x12	16	10	200	1,00	CM020612
M6x20	24	10	200	1,20	CM020620
M6x25	29	10	100	0,70	CM080625
M6x45	49	10	100	1,20	CM080645
M8x16	21,3	13	100	1,10	CM020816
M8x25	30,3	13	100	1,40	CM020825
M8x30	35,3	13	80	1,30	CM080830
M8x50	55,3	13	60	1,44	CM080850
M10x25	31,4	17	50	1,25	CM021025
M10x35	41,4	17	40	1,44	CM081035
M10x50	56,4	17	50	1,85	CM021050
M10x60	66,4	17	30	1,38	CM081060
M12x40	47,5	19	30	1,50	CM081240
M12x80	87,5	19	20	1,40	CM081280
M14x40	48,8	22	20	1,56	CM081440
M16x45	55	24	15	1,50	CM081645
M16x60	70	24	15	1,65	CM081660

Болт с шестигранной головкой с частичной резьбой DIN 931

Назначение:

болт M8x60 для соединения потолочных креплений SML, SSC и консолей ML, BM с профилями PSL, PSM. M8x70 для соединения потолочных креплений SSM с профилями PSL, PSM.

Характеристики:

- класс прочности 4,8 для исполнения 1.

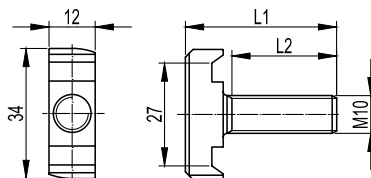
Обозначение DxL2	L1, мм	B, мм	Шт./упак.	Вес упаковки, кг	Старый код	Код, исполнение 1	Код, исполнение 3
M8x60	65,3	13	50	1,3	34070	CM020860	CM020860INOX
M8x70	75,3	13	40	1,2	-	CM020870	CM020870INOX
M8x120	120	13	20	2	-	CM020812	CM020812INOX

Винт для крепления к профилю DB или LAS

Назначение:

крепление тяжелых консолей к различным видам С-образного профиля, к одинарным и двойным подвесам. Также позволяет крепиться к траверсам и консолям на основе С-образного профиля.

Характеристики:

- класс прочности 4,8 для исполнения 1.

Обозначение M10xL2	L1, мм	Шт./упак.	Вес упаковки, кг	Код, исполнение 1
M10x30	40	50	2,10	CM041030
M10x50	60	50	2,60	CM041050

Шпилька резьбовая DIN 975/976

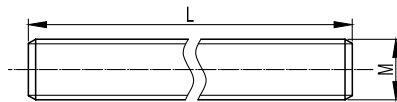

Назначение:

подвес кабеленесущих трасс к потолку.

Характеристики:

- класс прочности 4,8 для исполнения 1.

Обозначение MxL	L, м	Кол. в упак., м	Вес упаковки, кг	Старый код	Код, исполнение 1	Код, исполнение 3
M6x1000	1	100	15,2	35001	CM200601	CM200601INOX
M8x1000	1	50	17,5	35002	CM200801	CM200801INOX
M10x1000	1	25	12,4	35003	CM201001	CM201001INOX
M12x1000	1	20	14,0	35004	CM201201	CM201201INOX
M6x2000	2	100	15,2	35005	CM200602	CM200602INOX
M8x2000	2	50	17,5	35006	CM200802	CM200802INOX
M10x2000	2	50	24,8	35007	CM201002	CM201002INOX
M12x2000	2	20	14,0	35008	CM201202	CM201202INOX
M8x3000	3	50	17,5	-	CM200803	CM200803INOX
M10x3000	3	50	24,8	-	CM201203	CM201203INOX

Гайка с насечкой, препятствующей отвинчиванию DIN 6923

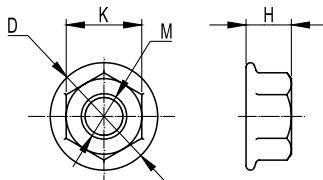

Назначение:

соединение кабельных лотков между собой и крепление лотков к монтажным аксессуарам.

Характеристики:

- класс прочности 5 для исполнения 1.

Обозначение M	K, мм	D, мм	H, мм	Шт./упак.	Вес упаковки, кг	Старый код	Код, исполнение 1	Код, исполнение 3
M6	10	14,2	6	200	0,8	37531	CM100600	CM100600INOX
M8	13	17,9	8	100	0,8	37533	CM100800	CM100800INOX
M10	16	21,8	10	100	1,1	-	CM101000	CM101000INOX

Гайка шестигранная DIN 934

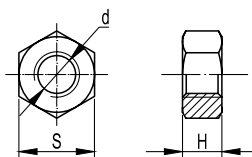

Назначение:

соединение монтажных аксессуаров между собой и крепление кабельных лотков к монтажным аксессуарам.

Характеристики:

- класс прочности 5 для исполнения 1.

Обозначение d	S, мм	Высота H, мм	Шт./упак.	Вес упаковки, кг	Старый код	Код, исполнение 1	Код, исполнение 3
M6	10	5,2	200	0,5	37556	CM110600	CM110600INOX
M8	13	6,8	100	0,5	34077	CM110800	CM110800INOX
M10	16	8,4	100	0,6	37559	CM111000	CM111000INOX
M12	18	10,8	50	0,8	37512	CM111200	CM111200INOX

Гайка закладная

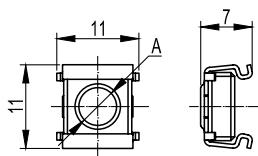

Назначение:

крепление монтажных аксессуаров в электротехнических шкафах, устанавливается в стандартную перфорацию.

Характеристики:

- класс прочности 5 для исполнения 1.

Обозначение A	Шт./упак.	Вес упаковки, кг	Код, исполнение 1
M6	50	0,3	CM230600
M8	50	0,6	CM230800

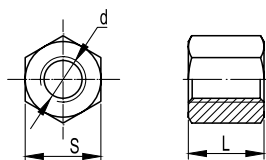
Соединительная гайка DIN 6334

Назначение:
соединение резьбовых шпилек между собой.
Характеристики:
• класс прочности 5 для исполнения 1.

Обозначение dxL	S, мм	Шт./упак.	Вес упаковки, кг	Старый код	Код, исполнение 1
M6x25	10	150	1,50	37540	CM210625
M8x25	13	100	1,75	37541	CM210825
M10x30	17	50	1,90	37543	CM211030
M12x40	19	50	3,00	37544	CM211240

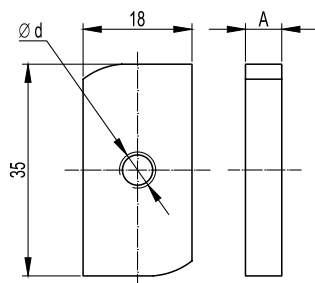
Гайка для подвешивания профиля

Назначение:
крепление консолей к С-образному профилю, подвесам и траверсам на основе С-образного профиля типоразмеров 21x41 и 41x41.
Характеристики:
• класс прочности 5 для исполнения 1.

Обозначение d	A, мм	Шт./упак.	Вес упаковки, кг	Старый код	Код, исполнение 1
M6	5,5	100	2,40	34127	CM140600
M8	7,5	100	3,40	-	CM140800
M10	8,8	100	3,70	-	CM141000
M12	11,5	100	4,40	-	CM141200

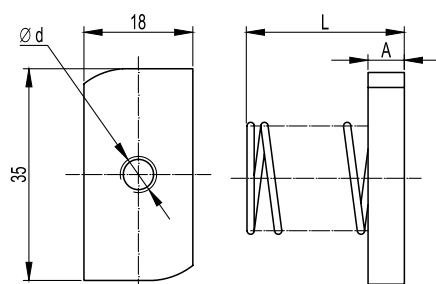
Гайка с пружиной для подвешивания профиля

Назначение:
крепление консолей к С-образному профилю, подвесам и траверсам на основе С-образного профиля. Гайка с обычной пружиной применяется с профилем типоразмера 21x41, гайка с удлиненной пружиной с профилем 41x41.
Характеристики:
• класс прочности 5 для исполнения 1.

Пружина	Обозначение d	A, мм	L, мм	Шт./упак.	Вес упаковки, кг	Старый код	Код, исполнение 1
Обычная	M6	5,5	25,5	50	1,5	34137	CM150600
	M8	7,5	27,5	50	1,8	34138	CM150800
	M10	8,8	28,8	50	2,0	-	CM151000
	M12	11,5	31,5	50	2,5	-	CM151200
Удлиненная	M6	5,5	45,5	50	1,5	-	CM160600
	M8	7,5	47,5	50	1,8	-	CM160800
	M10	8,8	48,8	50	2,0	-	CM161000
	M12	11,5	51,5	50	2,5	-	CM161200

Шайба с узкими полями DIN 125

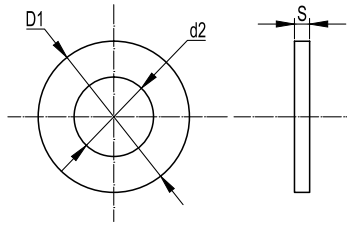

Назначение:
крепление монтажных элементов между собой.
Отличительные особенности:
• узкие поля.

Обозначение	d2, мм	D1, мм	S, мм	Шт./упак.	Вес упаковки, кг	Код, исполнение 1
M4	4,5	9	0,8	500	0,16	CM240400
M5	5,5	10	1,0	500	0,22	CM240500
M6	6,6	12	1,6	200	0,2	CM240600
M8	9,0	16	1,6	100	0,2	CM240800
M10	11,0	20	2,0	100	0,4	CM241000
M12	13,5	24	2,5	50	0,31	CM241200
M14	15,5	28	2,5	50	0,43	CM241400
M16	17,5	30	3,0	40	0,46	CM241600

Шайба кузовная DIN 9021

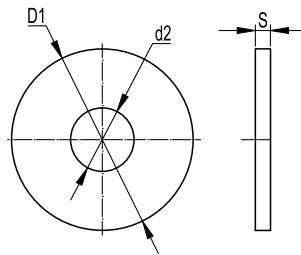

Назначение:
крепление монтажных элементов между собой.
Отличительные особенности:
• широкие поля.

Обозначение	d2, мм	D1, мм	S, мм	Шт./упак.	Вес упаковки, кг	Старый код	Код, исполнение 1
M4	4,5	12	1,0	500	0,22	-	CM120400
M5	5,5	15	1,2	500	0,26	-	CM120500
M6	6,6	18	1,6	200	0,60	37551	CM120600
M8	9,0	24	2,0	100	0,36	37552	CM120800
M10	11,0	30	2,5	100	0,38	37553	CM121000
M12	13,5	37	3,0	50	0,41	37554	CM121200
M14	15,5	44	3,0	50	0,60	-	CM121400
M16	17,5	50	3,0	40	0,68	-	CM121600

Шайба-гровер DIN 127

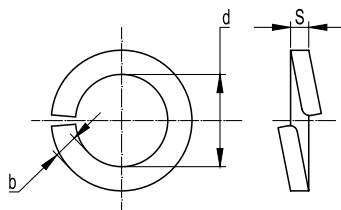

Назначение:
крепление монтажных элементов между собой.
Отличительные особенности:
• предотвращение самопроизвольного развинчивания соединений.

Обозначение	d, мм	b, мм	S, мм	Шт./упак.	Вес упаковки, кг	Код, исполнение 1
M6	6,1	1,6	1,2	400	0,4	CM130600
M8	8,2	2,0	1,6	200	0,4	CM130800
M10	10,2	2,5	2,0	100	0,4	CM131000
M12	12,2	3,5	2,5	50	0,4	CM131200

Шайба стопорная DIN 6798A

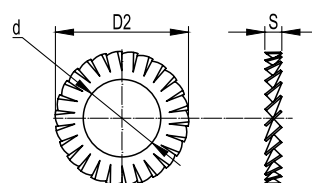

Назначение:
соединение лестничных лотков ДКС между собой.
Отличительные особенности:
• предотвращение самопроизвольного развинчивания соединений.

Обозначение	d, мм	D2, мм	S, мм	Шт./упак.	Вес упаковки, кг	Код, исполнение 1	Код, исполнение 3
M6	6,4	11,0	1,4	200	0,10	CM220600	CM220600INOX
M8	8,4	15,0	1,8	200	0,15	CM220800	CM220800INOX

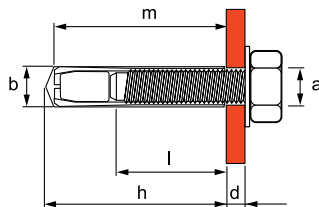
Анкеры, дюбели*
Стальной забивной анкер

Назначение:

крепление тяжелых конструкций к бетону, природному камню и полнотелому кирпичу.

Отличительные особенности:

- экономичный и быстрый монтаж;
- небольшая глубина высверливаемого отверстия;
- крепление может быть ослаблено в любое время;
- для удобства монтажа используется инструмент для забивания анкеров (код: СМТ00002)

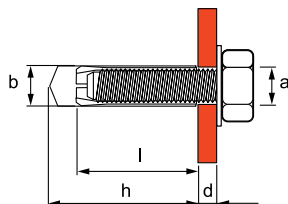
Диаметр резьбы	Длина анкера, мм	Диаметр сверла, мм	Глубина внутр. резьбы, мм	Глубина бурения, мм	Момент затяжки, Нм	Min расст. между анкер., мм	Min расст. от края, мм	Нагрузка на вырыв для бетона С 30/37, кН	Штук в упак.	Вес упак., кг	Код, исполнение 1
a	m	b	l	h							
M6	25	8	11,5	27	4	140	140	10,0	200	1,20	СМ400625
M8	30	10	13,5	32	8	140	140	12,0	100	1,20	СМ400830
M10	40	12	16	42	15	160	160	19,0	70	1,12	СМ401040
M12	50	15	21	53	35	190	190	27,2	30	1,50	СМ401250
M16	65	20	26	68	60	250	250	41,0	15	1,65	СМ401665

Латунный разрезной анкер

Назначение:

крепление легких конструкций к бетону, природному камню и полнотелому кирпичу.

Отличительные особенности:

- не требует значительных усилий при забивании;
- подходит для сжатой зоны бетона;
- высокие допустимые нагрузки как в зоне сжатия, так и в зоне растяжения.

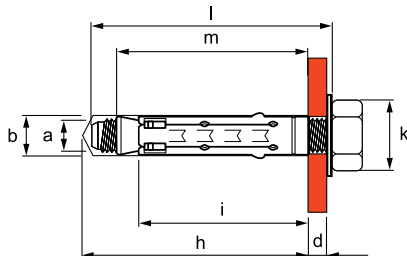
Диаметр резьбы	Длина анкера, мм	Диаметр сверла, мм	Глубина бурения, мм	Нагрузка на вырыв для бетона С 20/25, кН	Шт./упак	Вес упаковки, кг	Старый код	Код
a	l	b	h					
M4	16	5	20	0,5	200	0,50	-	СМ410416
M5	21	6,5	25	0,8	200	0,64	-	СМ410421
M6	24	8	28	1,3	200	0,95	37546	СМ410625
M8	31	10	35	2,0	100	0,72	37548	СМ410831
M10	34	12	39	2,5	90	1,30	37550	СМ411034
M12	41	15	46	3,1	50	1,30	38552	СМ411241
M14	43	20	50	4,2	25	1,60	-	СМ411443
M16	45	22	52	5,0	20	1,50	-	СМ411645

Стандартный анкер

Назначение:

крепление тяжелых конструкций к бетону, природному камню и полнотелому кирпичу.

Отличительные особенности:

- универсальный в использовании;
- возможность многократного демонтажа;
- пластмассовая заглушка защищает от загрязнения буровой пылью.

Диаметр резьбы	Длина анкера, мм	Диаметр сверла, мм	Длина гильзы, мм	Глубина бурения, мм	Момент затяжки, Нм	Max толщина закрпл. матер., мм	Min расст. между анкер., мм	Min расст. от края, мм	Допустимые нагрузки для бетона С 20/25, кН		Штук в упак.	Вес упак., кг	Код, исполнение 1
									вырыв	срез			
a	m	b	i	h		d							
M6	48	10	40	55	10	5	155	78	10,0	12,8	50	1,00	СМ420645
M8	54	12	45	60	25	10	190	95	12,1	18,4	50	1,05	СМ420850
M10	64	15	52	67	45	20	215	108	16,9	21,2	30	1,54	СМ421060
M12	80	18	65	80	75	25	265	133	22,2	39,2	20	2,50	СМ421274

* Цифры, данные, внешний вид, технические описания, торговые марки и утверждения могут быть изменены без предупреждения производителем. Для получения дополнительной информации и образцов продукции высылайте письменный запрос в адрес компании ДКС.

Стандартный анкер с болтом

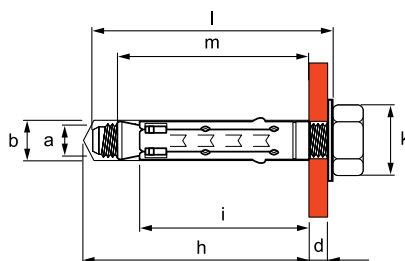

Назначение:

крепление тяжелых конструкций к бетону, природному камню и полнотелому кирпичу.

Отличительные особенности:

- в комплекте с болтом;
- универсальный в использовании;
- возможность многократного демонтажа;
- пластмассовая заглушка защищает от загрязнения буровой пылью.

Диаметр резьбы	Длина анкера, мм	Диаметр сверла, мм	Длина гильзы, мм	Глубина бурения, мм	Момент затяжки, Нм	Макс. толщина закр. матер., мм	Min расст. между анкер., мм	Min расст. от края, мм	Допустимые нагрузки для бетона С 20/25, кН		Штук в упак.	Вес упак., кг	Код, исполнение 1
									вырыв	срез			
a	l	b	i	h		d							
M6	55	10	40	55	10	5	155	78	10,0	12,8	40	1,00	CM430645
M8	60	12	45	60	25	10	190	95	12,1	18,4	25	1,05	CM430850
M10	80	15	52	67	45	20	215	108	16,9	21,2	20	1,54	CM431060
M12	90	18	65	80	75	25	265	133	22,2	39,2	20	2,50	CM431274

Стандартный анкер со шпилькой

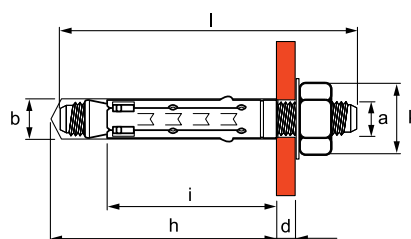

Назначение:

крепление тяжелых конструкций к бетону, природному камню и полнотелому кирпичу.

Отличительные особенности:

- комплекте со шпилькой и гайкой;
- универсальный в использовании;
- возможность многократного демонтажа;
- пластмассовая заглушка защищает от загрязнения буровой пылью.

Диаметр резьбы	Длина анкера, мм	Диаметр сверла, мм	Длина гильзы, мм	Глубина бурения, мм	Момент затяжки, Нм	Макс. толщина закр. матер., мм	Min расст. между анкер., мм	Min расст. от края, мм	Допустимые нагрузки для бетона С 20/25, кН		Штук в упак.	Вес упак., кг	Код, исполнение 1
									вырыв	срез			
a	l	b	i	h		d							
M6	60	10	40	55	6	5	155	78	10,0	12,8	40	1,00	CM440645
M8	70	12	45	60	15	10	190	95	12,1	18,4	25	1,15	CM440850
M10	90	15	52	67	30	20	215	108	16,9	21,2	20	1,56	CM441060
M12	110	18	65	80	50	25	265	133	22,2	39,2	20	2,60	CM441274

Усиленный анкер

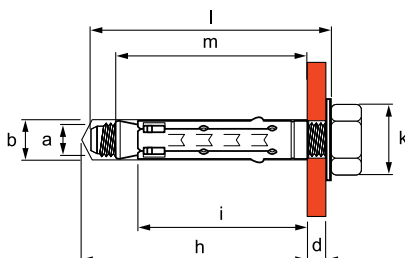

Назначение:

крепление тяжелых конструкций к бетону, природному камню и полнотелому кирпичу.

Отличительные особенности:

- распорные язычки предотвращают проворачивание при монтаже;
- возможность многократного демонтажа;
- пластмассовая заглушка защищает от загрязнения буровой пылью.

Диаметр резьбы	Длина анкера, мм	Диаметр сверла, мм	Длина гильзы, мм	Глубина бурения, мм	Min расст. между анкерами, мм	Min расст. от края, мм	Допустимые нагрузки для бетона С 20/25, кН		Штук в упак.	Вес упак., кг	Код, исполнение 1
							вырыв	срез			
a	m	b	i	h							
M6	40	12	30	45	155	78	13,0	12,8	50	0,75	CM450645
M8	47	14	35	50	190	95	17,2	18,4	50	1,20	CM450850
M10	55	16	43	58	215	108	21,7	21,2	30	1,08	CM451065
M12	70	20	55	70	265	133	26,9	39,2	20	1,30	CM451275

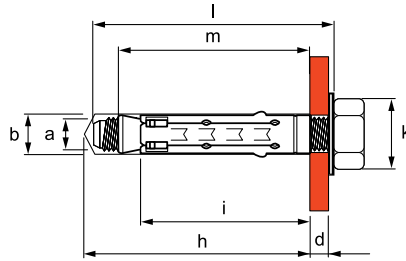
Усиленный анкер с болтом

Назначение:

крепление тяжелых конструкций к бетону, природному камню и полнотелому кирпичу.

Отличительные особенности:

- в комплекте с болтом;
- распорные язычки предотвращают проворачивание при монтаже;
- возможность многократного демонтажа;
- пластмассовая заглушка защищает от загрязнения буровой пылью.

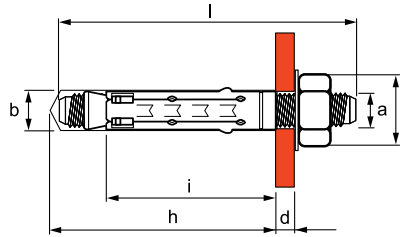
Диаметр резьбы	Длина анкера, мм	Диаметр сверла, мм	Длина гильзы, мм	Глубина бурения, мм	Момент затяжки, Нм	Max толщина закрепл. матер., мм	Min расст. между анкер., мм	Min расст. от края, мм	Допустимые нагрузки для бетона С 20/25, кН		Штук в упак.	Вес упак., кг	Код, исполнение 1
									вырыв	срез			
a	l	b	i	h		d							
M6	55	12	30	45	10	5	155	78	13,0	12,8	40	1,20	CM460645
M8	60	14	35	50	25	10	190	95	17,2	18,4	25	1,35	CM460850
M10	80	16	43	58	45	20	215	108	21,7	21,2	20	1,80	CM461065
M12	90	20	55	70	75	25	265	133	26,9	39,2	20	3,20	CM461275

Усиленный анкер со шпилькой

Назначение:

крепление тяжелых конструкций к бетону, природному камню и полнотелому кирпичу.

Отличительные особенности:

- в комплекте со шпилькой и гайкой;
- распорные язычки предотвращают проворачивание при монтаже;
- возможность многократного демонтажа;
- пластмассовая заглушка защищает от загрязнения буровой пылью.

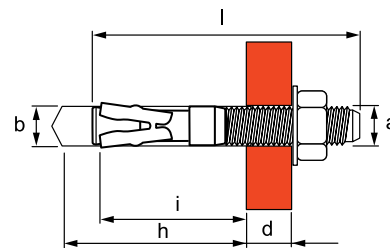
Диаметр резьбы	Длина анкера, мм	Диаметр сверла, мм	Длина гильзы, мм	Глубина бурения, мм	Момент затяжки, Нм	Max толщина закрепл. матер., мм	Min расст. между анкер., мм	Min расст. от края, мм	Допустимые нагрузки для бетона С 20/25, кН		Штук в упак.	Вес упак., кг	Код, исполнение 1
									вырыв	срез			
a	l	b	i	h		d							
M6	60	12	30	45	5	10	155	78	13,0	12,8	40	1,2	CM470645
M8	70	14	35	50	15	15	190	95	17,2	18,4	25	1,4	CM470850
M10	90	16	43	58	30	15	215	108	21,7	21,2	20	2,0	CM471065
M12	100	20	55	70	50	20	265	133	26,9	39,2	20	3,2	CM471275

Усиленный клиновый анкер

Назначение:

крепление тяжелых конструкций к бетону, природному камню и полнотелому кирпичу.

Отличительные особенности:

- в комплекте с гайкой и шайбой;
- не требует точной глубины сверления и очистки отверстия;
- высокая скорость монтажа.

Диаметр резьбы	Длина анкера, мм	Диаметр сверла, мм	Глубина бурения, мм	Момент затяжки, Нм	Max толщина закрепл. матер., мм	Min расст. между анкер., мм	Min расст. от края, мм	Допустимые нагрузки для бетона С 20/25, кН		Штук в упак.	Вес упак., кг	Код, исполнение 1
								вырыв	срез			
a	l	b	h		d							
M6	45	6	41	10	10	120	70	6,0	5,6	100	1,11	CM480645
M6	55	6	41	10	20	120	70	6,0	5,6	100	1,25	CM480655
M8	50	8	48	20	10	100	100	9,0	11,2	60	1,38	CM480850
M8	53	8	48	20	10	100	100	9,0	11,2	60	1,38	CM480853
M8	65	8	48	20	25	100	100	9,0	11,2	50	1,30	CM480865
M10	60	10	48	45	10	130	125	13,8	18,4	35	1,19	CM481060
M10	75	10	60	45	25	130	125	13,8	18,4	30	1,20	CM481075
M12	75	12	72	65	10	155	150	20,0	26,6	20	1,20	CM481275
M12	100	12	72	65	40	155	150	20,0	26,6	30	2,70	CM481201
M16	125	16	91	120	45	200	180	27,4	43,2	15	3,00	CM481612

Складной пружинный анкер со шпилькой

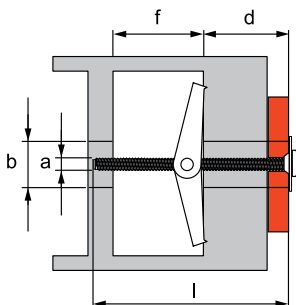

Назначение:

крепление к гипсокартону, ДСП и подобным тонкостенным конструкциям.

Отличительные особенности:

- не требует точной глубины сверления и очистки отверстия;
- высокая скорость монтажа.

Диаметр резьбы	Длина, мм	Диаметр сверла, мм	Мин глубина пустот, мм	Мах толщина закрепления, мм	Нагр. на вырыв, кН	Шт./упак.	Вес упак., кг	Код, исполнение 1
a	l	b	f	d				
M3	95	10	25	60	0,4	20	0,40	CM500310
M4	95	14	32	53	0,4	20	0,50	CM500414

Складной пружинный анкер с кольцом

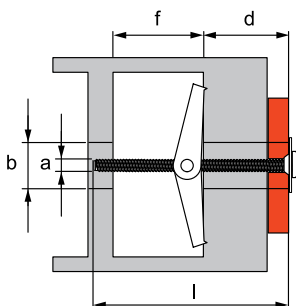

Назначение:

крепление к гипсокартону, ДСП и подобным тонкостенным конструкциям.

Отличительные особенности:

- не требует точной глубины сверления и очистки отверстия;
- высокая скорость монтажа.

Диаметр резьбы	Длина, мм	Диаметр сверла, мм	Мин глубина пустот, мм	Мах толщина закрепления, мм	Нагр. на вырыв, кН	Шт./упак.	Вес упак., кг	Код, исполнение 1
a	l	b	f	d				
M3	65	10	25	35	0,4	20	0,40	CM510310
M4	65	14	32	31	0,5	20	0,50	CM510414

Складной пружинный анкер с крюком

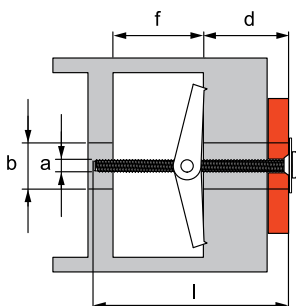

Назначение:

крепление к гипсокартону, ДСП и подобным тонкостенным конструкциям.

Отличительные особенности:

- не требует точной глубины сверления и очистки отверстия;
- высокая скорость монтажа.

Диаметр резьбы	Длина, мм	Диаметр сверла, мм	Мин глубина пустот, мм	Мах толщина закрепления, мм	Нагр. на вырыв, кН	Шт./упак.	Вес упак., кг	Код, исполнение 1
a	l	b	f	d				
M3	65	12	25	35	0,4	20	0,40	CM520310
M4	65	14	32	31	0,5	20	0,50	CM520414

Складной пружинный анкер с винтом

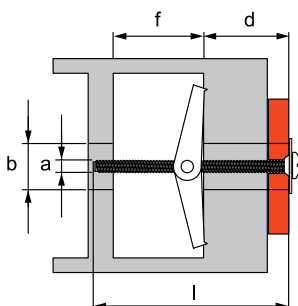

Назначение:

крепление к гипсокартону, ДСП и подобным тонкостенным конструкциям.

Отличительные особенности:

- не требует точной глубины сверления и очистки отверстия;
- высокая скорость монтажа.

Диаметр резьбы	Длина, мм	Диаметр сверла, мм	Мин глубина пустот, мм	Мах толщина закрепления, мм	Нагр. на вырыв, кН	Шт./упак.	Вес упаковки, кг.	Код, исполнение 1
a	l	b	f	d				
M3	75	12	25	45	0,4	25	0,40	CM530310
M4	75	14	32	40	0,5	25	0,50	CM530414

Складной анкер со шпилькой

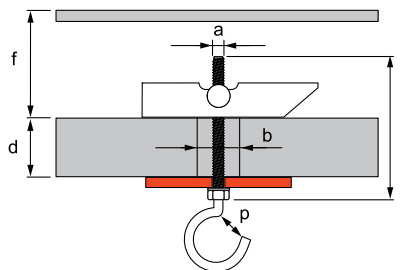

Назначение:

крепление к гипсокартону, ДСП и подобным тонкостенным конструкциям.

Отличительные особенности:

- не требует точной глубины сверления и очистки отверстия;
- высокая скорость монтажа.

Диаметр резьбы	Длина, мм	Диаметр сверла, мм	Мин глубина пустот, мм	Мах толщина закрепления, мм	Нагр. на вырыв, кН	Шт./упак.	Вес упаковки, кг.	Код, исполнение 1
a	l	b	f	d				
M6	100	16	69	31	0,72	25	1,10	CM540616

Складной анкер с крюком

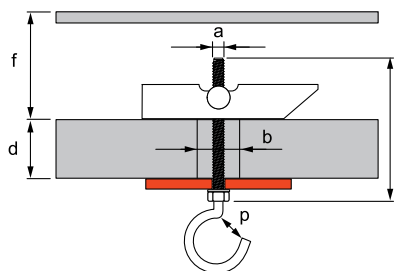

Назначение:

крепление к гипсокартону, ДСП и подобным тонкостенным конструкциям.

Отличительные особенности:

- не требует точной глубины сверления и очистки отверстия;
- высокая скорость монтажа.

Диаметр резьбы	Длина, мм	Диаметр сверла, мм	Мин глубина пустот, мм	Мах толщина закрепления, мм	Нагр. на вырыв, кН	Шт./упак.	Вес упаковки, кг.	Код, исполнение 1
a	l	b	f	d				
M6	100	16	69	31	0,72	25	1,10	CM550616

Анкер-клин потолочный

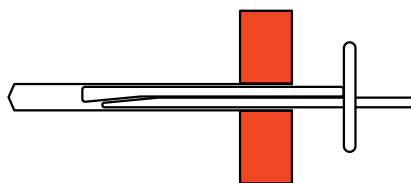

Назначение:

крепление легких конструкций к бетону, природному камню и полнотелому кирпичу.

Отличительные особенности:

- высокая скорость монтажа;
- монтаж несъемный.

Размер	Диаметр светла, мм	Глубина бурения, мм	Глубина анкеровки, мм	Min расст. между анкерами, мм	Min расст. от края, мм	Допустимые нагрузки для бетона С 20/25, кН		Шт./упак.	Вес упаковки, кг.	Код, исполнение 1
						вырыв	срез			
6x35	6	45	32	200	100	0,5	0,5	100	1,05	СМ490635
6x65	6	75	32	200	100	0,5	0,5	70	1,05	СМ490665

Металлический дюбель для пустотелых конструкций

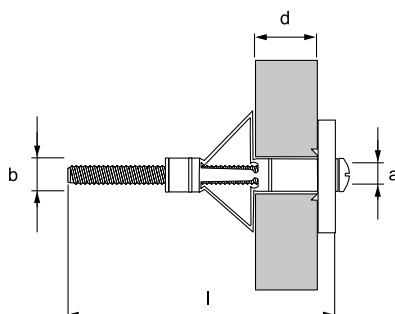

Назначение:

крепление к гипсокартону, ДСП и подобным тонкостенным конструкциям.

Отличительные особенности:

- высокая прочность крепления благодаря надёжному контакту опорных элементов с задней поверхностью панели;
- бортик дюбеля защищает его от проваливания в отверстие;
- острые зубцы, расположенные на стопорном бортике, предотвращают проворачивание дюбеля.

Обозначение	Длина винта, мм	Диаметр сверла, мм	Толщина плиты для закрепления дюбеля, мм	Нагрузка на вырыв, кН гипсокартон, 13 мм	Шт./упак.	Вес упаковки, кг.	Код, исполнение 1
a	l	b	d				
M4x20	28	7	0-4	0,1	200	1,00	СМ560420
M4x32	41	7	3-9	0,1	100	0,65	СМ560432
M4x38	47	7	8-15	0,1	100	0,73	СМ560438
M4x45	54	7	16-21	0,1	90	0,81	СМ560445
M4x59	67	7	24-34	0,1	75	0,90	СМ560459
M5x52	60	9	9-21	0,2	50	1,10	СМ560552
M5x65	74	9	24-32	0,2	40	0,80	СМ560565
M6x52	60	10	9-21	0,2	40	0,90	СМ560652
M6x65	74	10	24-32	0,2	30	0,90	СМ560665

Анкер для пустотелых плит



Назначение:

крепление легких конструкций к пустотелым железобетонным плитам перекрытий.

Отличительные особенности:

- не требует точной глубины сверления и очистки отверстия;
- высокая скорость монтажа.

Диаметр резьбы	Длина анкера, мм	Диаметр сверла, мм	Глубина бурения, мм	Нагрузка на вырыв для бетона С45/55, кН	Шт./упак	Код, исполнение 1
M8	30	10	55	0,7	100	СМ570830

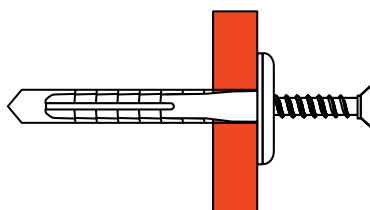
Саморез с дюбелем С (с пластиковой крышкой для закрытия шляпки самореза)

Назначение:

крепление легких конструкций к бетону, природному камню и полнотелому кирпичу.

Отличительные особенности:

- высокая скорость монтажа;
- крышка закрывает шляпку самореза.

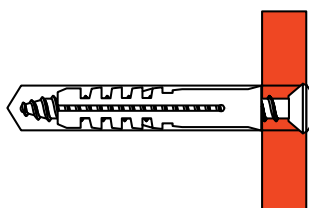
Обозначение	Длина дюбеля, мм	Диаметр сверла, мм	Тип дюбеля	Шт./упак.	Вес упаковки, кг	Старый код	Код, исполнение 1
4x35	35	6	C6	100	0,18	06520	CM06520

Саморез с дюбелем V

Назначение:

крепление легких конструкций к бетону, природному камню и полнотелому кирпичу.

Отличительные особенности:

- высокая скорость монтажа;
- не требует точной глубины сверления и очистки отверстия.

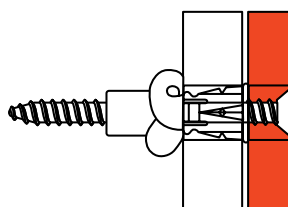
Обозначение	Длина дюбеля, мм	Диаметр сверла, мм	Тип дюбеля	Шт./упак.	Вес упаковки, кг	Старый код	Код, исполнение 1
4x30	25	5	V5	100	0,15	06521	CM06521
4,5x40	30	6	V6	100	0,20	06522	CM06522
5x50	40	8	V8	100	0,30	06523	CM06523

Саморез с дюбелем F

Назначение:

крепление легких конструкций к бетону, природному камню и полнотелому кирпичу, а также к тонкостенным панелям и плитам.

Отличительные особенности:

- высокая скорость монтажа;
- не требует точной глубины сверления и очистки отверстия.

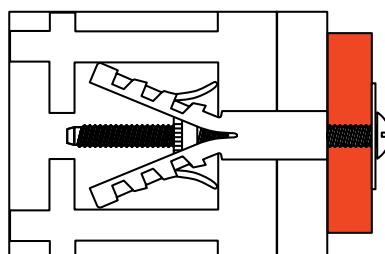
Обозначение	Длина дюбеля, мм	Диаметр сверла, мм	Тип дюбеля	Шт./упак.	Вес упаковки, кг	Старый код	Код, исполнение 1
3,5x50	35	6	F6	100	0,30	06541	CM06541
4,5x50	40	8	F8	100	0,30	06542	CM06542

Винт с дюбелем M

Назначение:

крепление легких конструкций к бетону, природному камню, полнотелому и пустотелому кирпичу.

Отличительные особенности:

- высокая скорость монтажа;
- не требует точной глубины сверления и очистки отверстия.

Обозначение	Длина дюбеля, мм	Диаметр сверла, мм	Тип дюбеля	Шт./упак.	Вес упаковки, кг	Старый код	Код, исполнение 1
M4x45	40	8	M8	100	0,40	06551	CM06551
M4x50	50	8	M8	100	0,55	06552	CM06552

Такелаж

Цепь

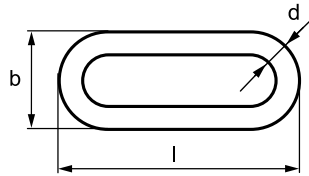

Назначение:
подвес малонагруженных кабельных трасс.
Отличительные особенности:

- высокая скорость монтажа;
- возможность организации подвеса на большой высоте.

Толщина звена d, мм	Длина звена l, мм	Ширина звена b, мм	Мах. нагр. кг	Кол. в упак., м	Вес упаковки, кг	Код, исполнение 1
2,5	29	10	55	30	3,21	CM610010

S-образный крюк

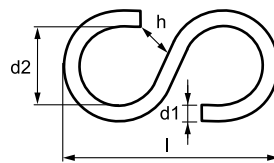

Назначение:
соединение цепей между собой.
Отличительные особенности:

- высокая скорость монтажа;
- возможность многократного демонтажа конструкции.

Толщина d1, мм	Длина l, мм	Ширина d2, мм	Зазор h, мм	Шт./упак.	Вес упаковки, кг	Код, исполнение 1
5	43	13	6	100	1,5	CM610020

Соединитель цепей

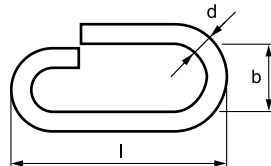

Назначение:
соединение цепей между собой, крепление цепи к перфорированным лоткам.
Отличительные особенности:

- высокая скорость монтажа;
- возможность многократного демонтажа конструкции.

Толщина d, мм	Длина l, мм	Ширина b, мм	Шт./упак.	Вес упаковки, кг	Код, исполнение 1
4	30	9	100	0,74	CM610030

Лента монтажная

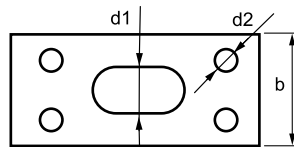

Назначение:
крепление монтажных конструкций или кабельных трасс к потолку или стене.
Отличительные особенности:

- простота монтажа;
- возможность организации подвеса на большой высоте.

Ширина b, мм	Монтажный размер d1, мм	Монтажный размер d2, мм	Толщина, мм	Шаг отверстий, мм	Мах. нагр., кг	Кол. в упак., м	Вес упаковки, кг	Код, исполнение 1
17	6	4	0,6	20	50	25	1,4	CM610040
25	9	4	0,8	33	75	25	3	CM610050

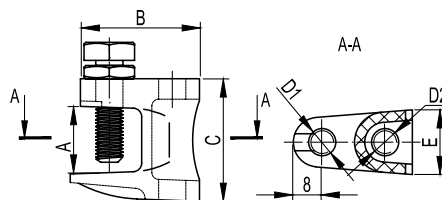
Струбцина

Назначение:

вертикальное крепление шпилек к швеллеру при невозможности производить сверильные или сварочные работы

Отличительные особенности:

- простота монтажа;
- возможность многократного демонтажа конструкции.

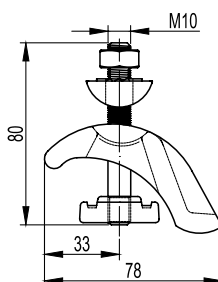
Обозначение D2, мм	Зазор А, мм	Резьба D1, мм	Длина В, мм	Ширина Е, мм	Высота С, мм	Мак. нагр., кг	Шт./упак.	Вес упак., кг	Старый код	Код, исполнение 1
M6	18	M8	35	19	36	120	14	1,26	38680	СМ300600
M8	18	M8	35	19	36	120	14	1,61	38681	СМ300800
M10	20	M10	40	22	42	250	12	1,92	38682	СМ301000
M12	26	M10	48,5	24	54	350	6	1,50	38683	СМ301200

Закрывающая струбцина

Назначение:

крепление к двустороннему швеллеру (двутавровой балке) монтажного профиля без сверильных или сварочных работ.

Отличительные особенности:

- простота монтажа;
- возможность многократного демонтажа конструкции.

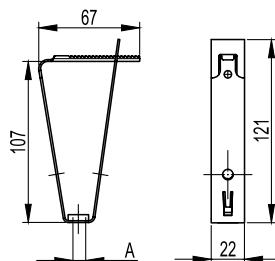
Обозначение	Зазор максимальный, мм	Максимальная нагрузка, кг	Шт./упак.	Вес упаковки, кг	Код, исполнение 1
M10	30	360	4	1,52	СМ301001

Крепление к профнастилу потолочное

Назначение:

подвес шпильки к потолку из профнастила.

Отличительные особенности:

- используется с профнастилом шириной 50 мм.

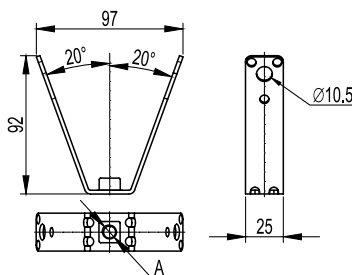
Обозначение А	Шт./упак.	Вес упаковки, кг	Старый код	Код, исполнение 1
M8	50	3,50	38688	СМ310800
M10	50	3,50	38690	СМ311000

Крепление к профнастилу V-образное

Назначение:

подвес шпильки к потолку из профнастила.

Отличительные особенности:

- используется с профнастилом шириной 50 - 100 мм.

Обозначение А	Шт./упак.	Вес упаковки, кг	Код, исполнение 1
M8	50	5,5	СМ330800
M10	50	5,5	СМ331000

Трос с держателями



Назначение:
подвес слабонагруженных кабельных трасс к строительным конструкциям.
Отличительные особенности:

- возможность регулировки длины подвеса;
- возможность многократного демонтажа конструкции.

Толщина троса, мм	Длина троса, м	Мах. нагрузка, кг	Шт./упак.	Вес упаковки, кг	Код, исполнение 1
1,5	2	20	10	0,8	CM615020
1,5	3	20	10	1,0	CM615030
1,5	5	20	10	1,4	CM615050
1,5	7	20	10	1,8	CM615070
1,5	10	20	10	2,4	CM615100

Трос с усиленными держателями



Назначение:
подвес слабонагруженных кабельных трасс к строительным конструкциям.
Отличительные особенности:

- возможность регулировки длины подвеса;
- возможность многократного демонтажа конструкции.

Толщина троса, мм	Длина троса, м	Мах. нагрузка, кг	Шт./упак.	Вес упаковки, кг	Код, исполнение 1
2	2	45	5	0,6	CM620020
2	3	45	5	0,75	CM620030
2	5	45	5	1,05	CM620050
2	7	45	5	1,35	CM620070
2	10	45	5	1,8	CM620100

Крепеж для троса к швеллеру горизонтальный

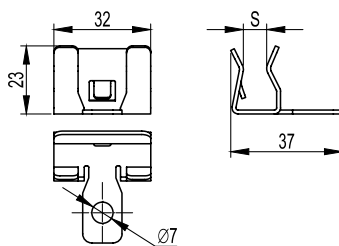

Назначение:
монтаж на профиль в горизонтальной плоскости (сбоку) для последующего крепления троса или цепи.
Отличительные особенности:

- в зависимости от толщины профиля необходимо использовать различные позиции;
- возможность многократного демонтажа конструкции.

Толщина профиля S, мм	Мах. нагр. кг	Шт./упак.	Вес упаковки, кг	Код, исполнение 1
2-3	70	5	0,15	CM611003
3-8	90	5	0,15	CM611008
8-14	90	5	0,15	CM611014
14-20	90	5	0,15	CM611020

Крепеж для троса к швеллеру вертикальный

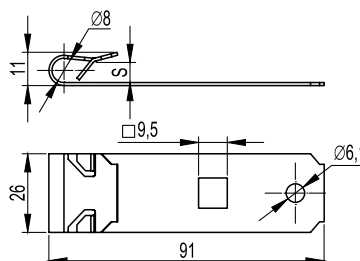

Назначение:
монтаж на профиль в вертикальной плоскости (сверху) для последующего крепления троса или цепи.
Отличительные особенности:

- в зависимости от толщины профиля необходимо использовать различные позиции;
- возможность многократного демонтажа конструкции.

Толщина профиля S, мм	Мах. нагр., кг	Шт./упак.	Вес упаковки, кг	Код, исполнение 1
1,5-6	60	5	0,15	CM612006

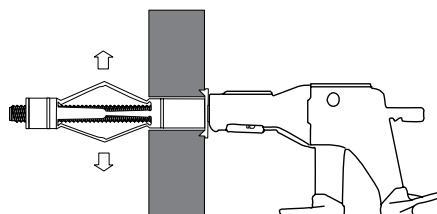
Инструмент
Инструмент фиксирующий для металлических дюбелей

Назначение:

монтаж металлических дюбелей.

Отличительные особенности:

- индивидуальная упаковка.

Характеристики:

- для всех типоразмеров металлических дюбелей.

Вес упаковки, кг	Код
0,44	СМТ00001

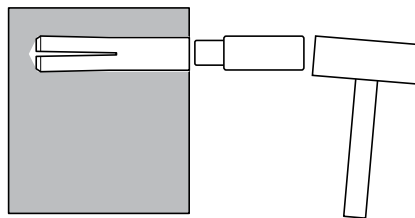
Инструмент для монтажа забивного анкера

Назначение:

для посадки стальных забиваемых анкеров в просверленное отверстие.

Отличительные особенности:

- индивидуальная упаковка.

Характеристики:

- для анкеров от М6 до М16.

Вес упаковки, кг	Код
1,14	СМТ00002

Инструкции по монтажу

Стальной забивной анкер

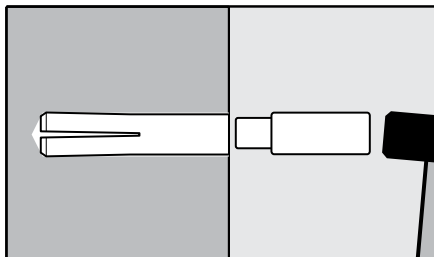

1. Установить анкер

Просверлить отверстие по размерам, указанным изготовителем. Очистить отверстие. Вставить анкер в отверстие, расклинить с помощью молотка и специального инструмента.

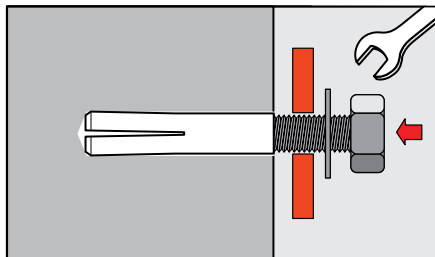

2. Закрепить монтируемую деталь

Ввинтить болт, винт или шпильку с навешенной на них монтируемой деталью.

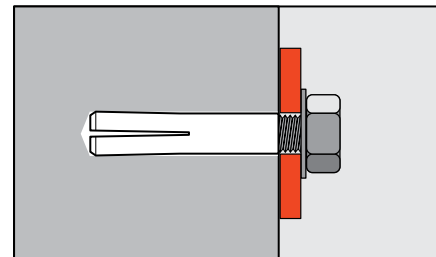

3. Окончательно зафиксировать

При ввинчивании болта, винта или шпильки происходит дополнительное расширение и фиксация.

Латунный разрезной анкер

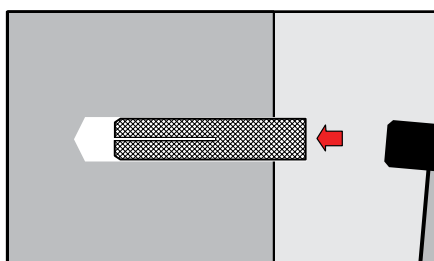

1. Установить анкер

Просверлить отверстие по размерам, указанным изготовителем. Очистить отверстие. Вставить анкер в отверстие и забить его.

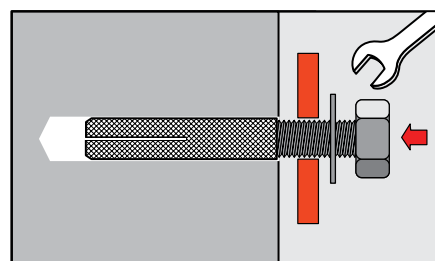

2. Закрепить монтируемую деталь

Ввинтить болт, винт или шпильку с навешенной на них монтируемой деталью.

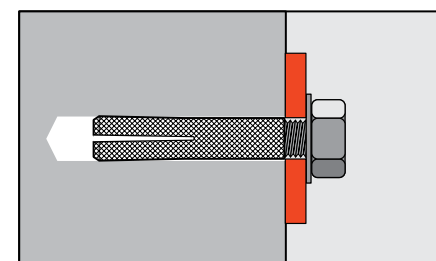

3. Окончательно зафиксировать

При ввинчивании болта, винта или шпильки происходит дополнительное расширение и фиксация.

Стандартный анкер

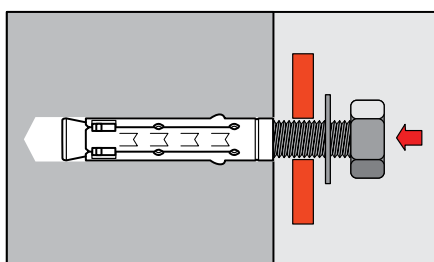

1. Установить анкер

Просверлить отверстие по размерам, указанным изготовителем. Очистить отверстие. Вставить анкер в отверстие и забить его.

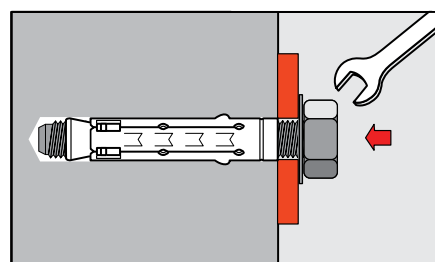

2. Закрепить монтируемую деталь

Установить монтируемую деталь и зафиксировать ее с помощью болта, винта или шпильки и гайки.

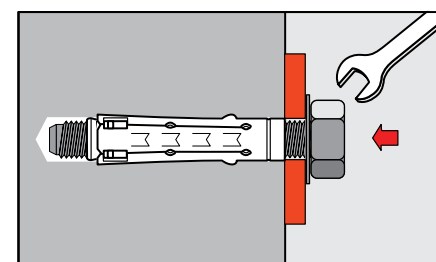

3. Окончательно зафиксировать

При затягивании болта, винта или гайки происходит дополнительное расширение и фиксация анкера.

Усиленный анкер

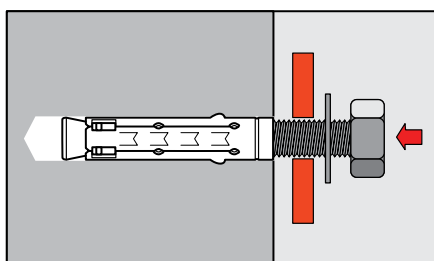

1. Установить анкер

Просверлить отверстие по размерам, указанным изготовителем. Очистить отверстие. Вставить анкер в отверстие и забить его.

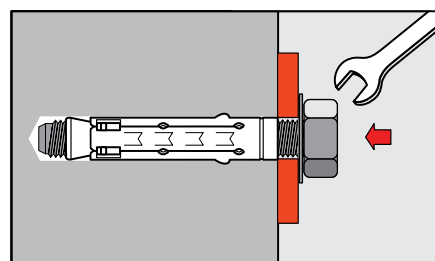

2. Закрепить монтируемую деталь

Установить монтируемую деталь и зафиксировать ее с помощью болта, винта или шпильки и гайки.

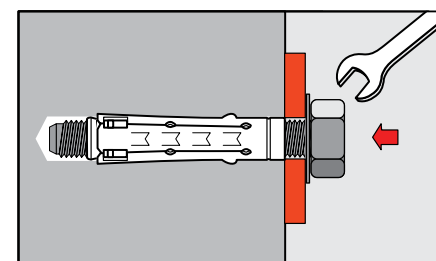

3. Окончательно зафиксировать

При затягивании болта, винта или гайки происходит дополнительное расширение и фиксация анкера.

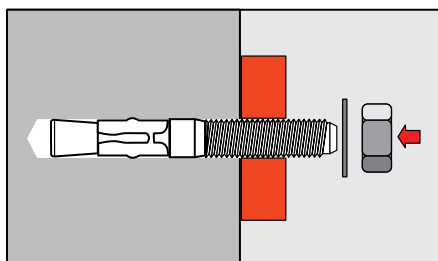
Усиленный клиновый анкер

1. Установить анкер

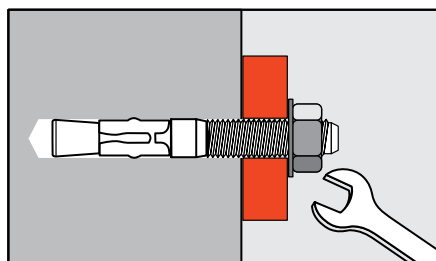
Просверлить отверстие по размерам, указанным изготовителем. Вставить анкер в отверстие и забить его.

2. Закрепить монтируемую деталь

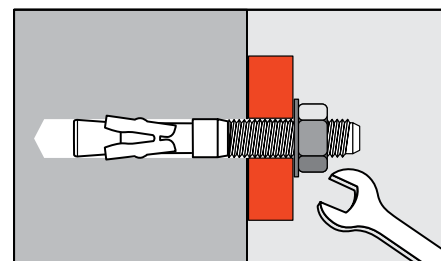
Установить монтируемую деталь и зафиксировать ее с помощью гайки.

3. Окончательно зафиксировать

При затягивании гайки происходит дополнительное распираение и фиксация анкера.

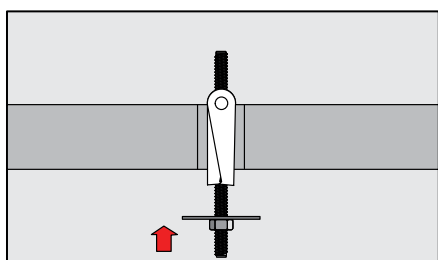
Складной пружинный анкер для пустотелых конструкций (со шпилькой, крюком, кольцом, винтом)

1. Установить анкер

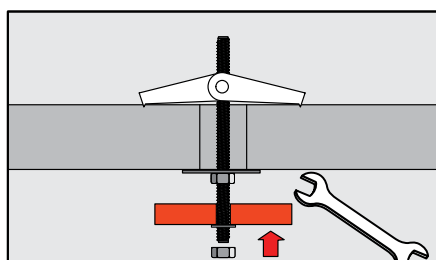
Просверлить отверстие по размерам, указанным изготовителем. Вставить анкер в отверстие и забить его.

2. Закрепить монтируемую деталь

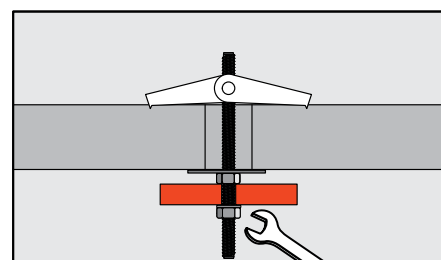
В пустоте стопорные крылья под воздействием пружины открываются.

3. Окончательно зафиксировать

При затягивании гайки происходит окончательная фиксация анкера.

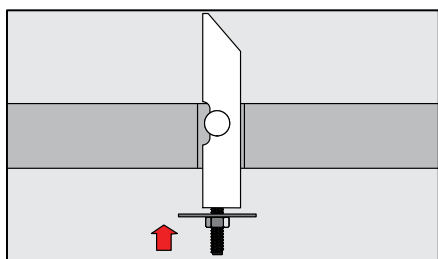
Складной анкер для пустотелых конструкций (со шпилькой, крюком)

1. Установить анкер

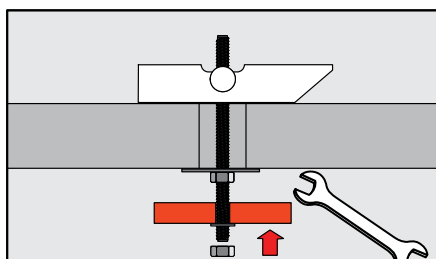
Просверлить отверстие по размерам, указанным изготовителем. Вставить анкер в отверстие, предварительно сложив его.

2. Закрепить монтируемую деталь

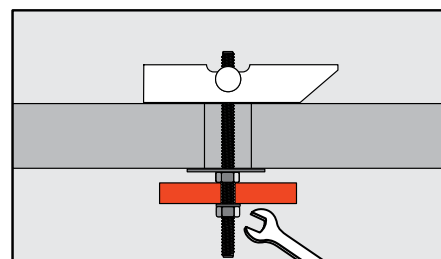
В пустоте стопорное крыло падает под действием силы тяжести на внутреннюю поверхность пустотелого материала.

3. Окончательно зафиксировать

При затягивании гайки происходит окончательная фиксация анкера.

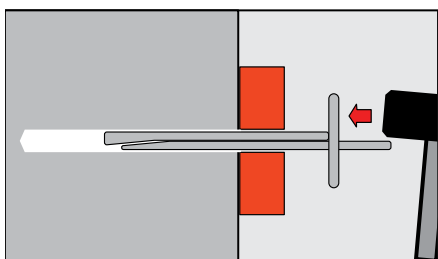
Анкер-клин потолочный

1. Установить анкер

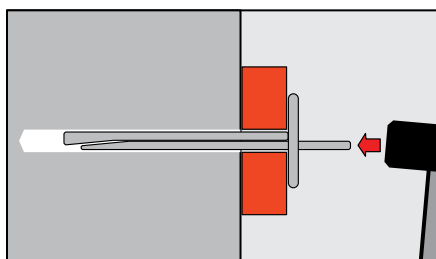
Просверлить отверстие по размерам, указанным изготовителем, и очистить его. Установить потолочный дюбель, пропустив его сквозь монтируемую деталь. Забить анкер в просверленное отверстие.

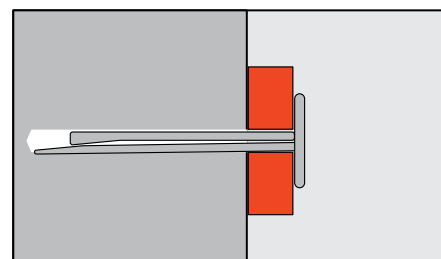

2. Закрепить монтируемую деталь

При монтаже клиновидные части анкера смещаются относительно друг друга, и распираются в просверленном отверстии, осуществляя крепление с высокой степенью надежности.

3. Окончательно зафиксировать

Зафиксировать анкер, забив клин заподлицо со стопорной шляпкой.

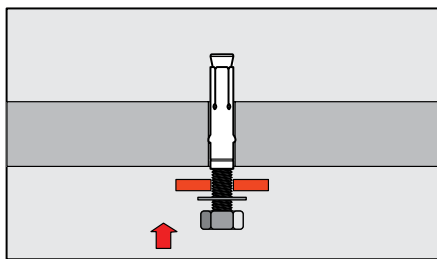
Анкер для пустотелых плит



1. Установить анкер

Просверлить отверстие по размерам, указанным изготовителем. Очистить отверстие. Вставить анкер в отверстие и забить его.

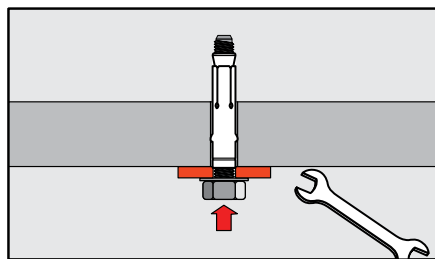

2. Закрепить монтируемую деталь

Установить монтируемую деталь и зафиксировать ее с помощью болта, винта или шпильки и гайки.

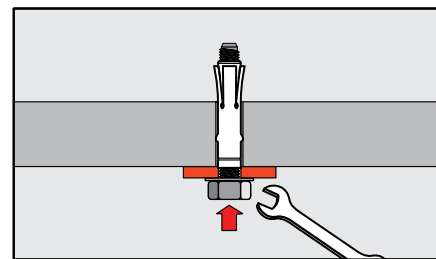

3. Окончательно зафиксировать

При затягивании болта, винта или гайки происходит дополнительное расправление и фиксация анкера.

Металлический дюбель для пустотелых конструкций

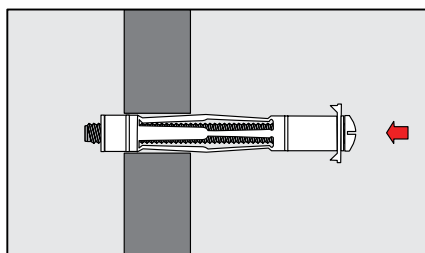

1. Установить дюбель

Просверлить отверстие по размерам, указанным изготовителем. Вставить дюбель в отверстие и забить его.

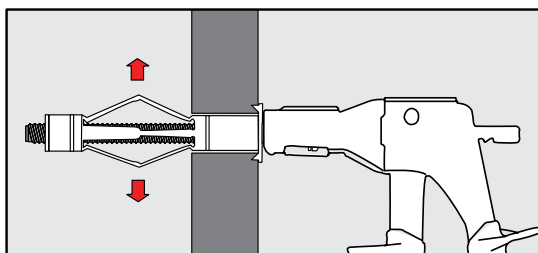

2. Зафиксировать дюбель

При помощи специальных монтажных клещей зафиксировать дюбель.

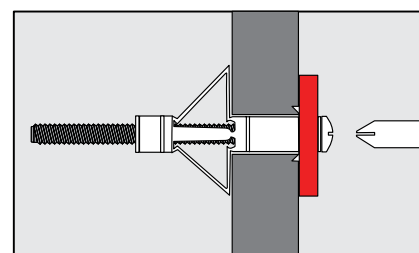

3. Закрепить монтируемую деталь

При помощи ствертки или шуруповерта зафиксировать монтируемую деталь.

Схемы монтажа

Закрывающая струбцина

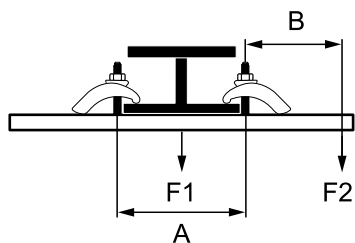

Ширина швеллера A, мм	F1, max. нагр., кг	Плечо приложения силы B, мм	F2, max. нагр., кг
100	360	100	170
200	200	200	105
300	130	300	65
400	90	400	45
500	70	500	35
600	50	600	25

Крепление к профнастилу

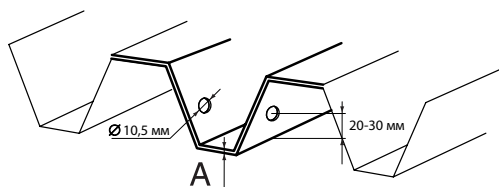

Толщина профнастила A, мм	Max. нагр., кг
0,63 - 0,70	60
0,70 - 0,80	70
0,80 - 1,00	80
1,00 - 1,20	100
1,20 - 1,50	120
> 1,50	150