



EXPRESS

Жёсткие и армированные трубы "Express"

Система жёстких гладких и армированных труб	54
Жесткие гладкие трубы	56
Атмосферостойкие жесткие гладкие трубы	57
Гибкие армированные трубы	58
Аксессуары	59
Таблица подбора	69
ЭУИ в корпусе для накладного монтаж	70
Коробки ответвительные	72
Инструкции по монтажу	76
Примеры монтажа	78
Чертежи	82

Система жёстких гладких и армированных труб

Кабеленесущая система для открытого накладного монтажа с повышенной степенью (IP) пыле-, влагозащиты

Система состоит из жёстких гладких пластиковых труб, гибких армированных труб, ответвительных коробок, аксессуаров соединения и крепления, а также корпусов для накладного монтажа электроустановочных изделий ДКС серии "Viva". Широкий спектр аксессуаров позволяет быстро и качественно создать трассу любой степени сложности.

Сфера применения



Внутренняя прокладка

Открытая прокладка в складских, подвальных, подсобных, промышленных и торговых помещениях (применяются трубы серии 6 и 6UF).



Внешняя прокладка

Открытая прокладка по фасадам зданий, заборах, мостам и эстакадам (применяются трубы серии 6UF).



Монолитное бетоностроение

Заливка в монолитные стены и горизонтальные перекрытия (применяются трубы 6 тяжёлой серии).

Способы прокладки	Жёсткие трубы		Атмосферостойкие жёсткие трубы		Армированные трубы
	стандартная серия	усиленная серия	стандартная серия	усиленная серия	
Внешняя прокладка по фасадам зданий	+/-	+/-	+	+	+/-
Открытая прокладка по негорючим основаниям	+	+	+	+	+
Открытая прокладка по горючим основаниям	+	+	+	+	+
Скрытая прокладка в негорючих основаниях	+/-	+/-	+/-	+/-	+/-
Скрытая прокладка в пустотах негорючих строительных конструкций	+/-	+/-	+/-	+/-	+/-
Монолитное строительство	+/-	+	+/-	+	-
Производственные, складские, торговые помещения	+	+	+	+	+
Станкостроение	-	-	-	-	+
Открытая прокладка в пожароопасных помещениях	+/-	+/-	+/-	+/-	+/-
Скрытая прокладка в горючих основаниях	-	-	-	-	-
Прокладка в грунте	-	-	-	-	-
Открытая прокладка во взрывоопасных зонах	-	-	-	-	-

+ Предназначена
+/- Применение возможно
- Не предназначена

Отличительные особенности

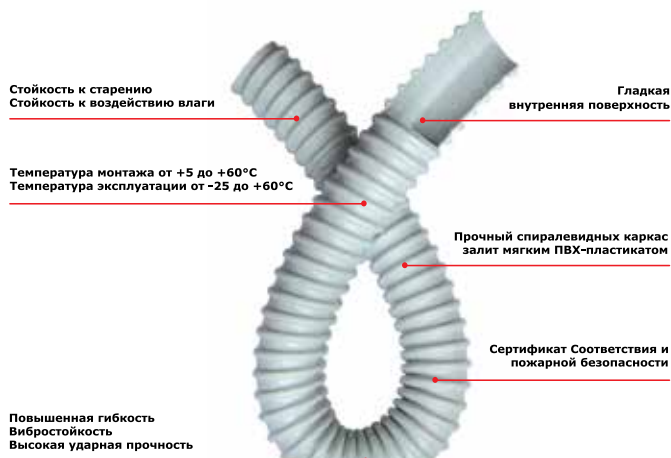
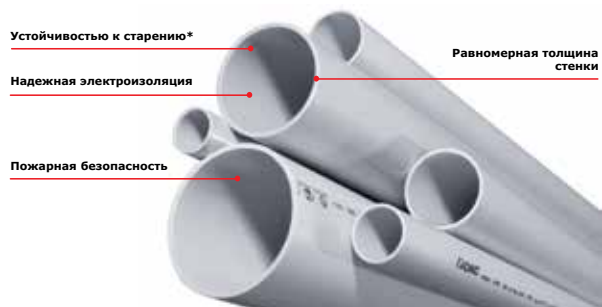

* - для 6UF серии атмосферостойкой трубы (повышенная стойкость к ультрафиолету)

Преимущества:

Пластиковая труба обеспечивает дополнительную изоляцию кабеля, исключает возможность поражения электрическим током при повреждении основной изоляции электропроводки.

Высокая степень защиты IP:

- биматериальные пыле- и влагозащитные аксессуары обеспечивают надёжную герметизацию в самых жёстких условиях эксплуатации.

Широкий ассортимент:

- три серии жёстких гладких труб;
- гибкие армированные трубы;
- 10 типоразмеров ответвительных коробок;
- все необходимые аксессуары.

Элементы системы

- жёсткие гладкие трубы из ПВХ (серия 6) применяются для открытой прокладки внутри складских, торговых и производственных помещений. Трубы усиленной серии широко используются в монолитно-каркасном строительстве;
- атмосферостойкие жесткие гладкие трубы из ПВХ отличается от стандартной серии 6 специальным светостабилизированным, ударопрочным и морозостойким пластиком. Трубы серии 6UF имеют климатическое исполнение УХЛ 1;
- гибкие армированные трубы имеют высокую гибкость, вибростойкость и ударную прочность и предназначены для прокладки кабелей питания и управления к технологическому оборудованию, механизмам и машинам и подводки кабелей к щитам, боксам, распаячным коробкам, а также для прокладки сетей, подвергающихся продолжительным вибрационным воздействиям;
- коробки ответвительные из высококачественной композиции на основе полипропилена, отличаются высокой ударной прочностью, удобством монтажа, надёжностью и долговечностью;
- аксессуары для соединения труб IP40 и IP67, аксессуары для крепления, в том числе с климатическим исполнением УХЛ 1.

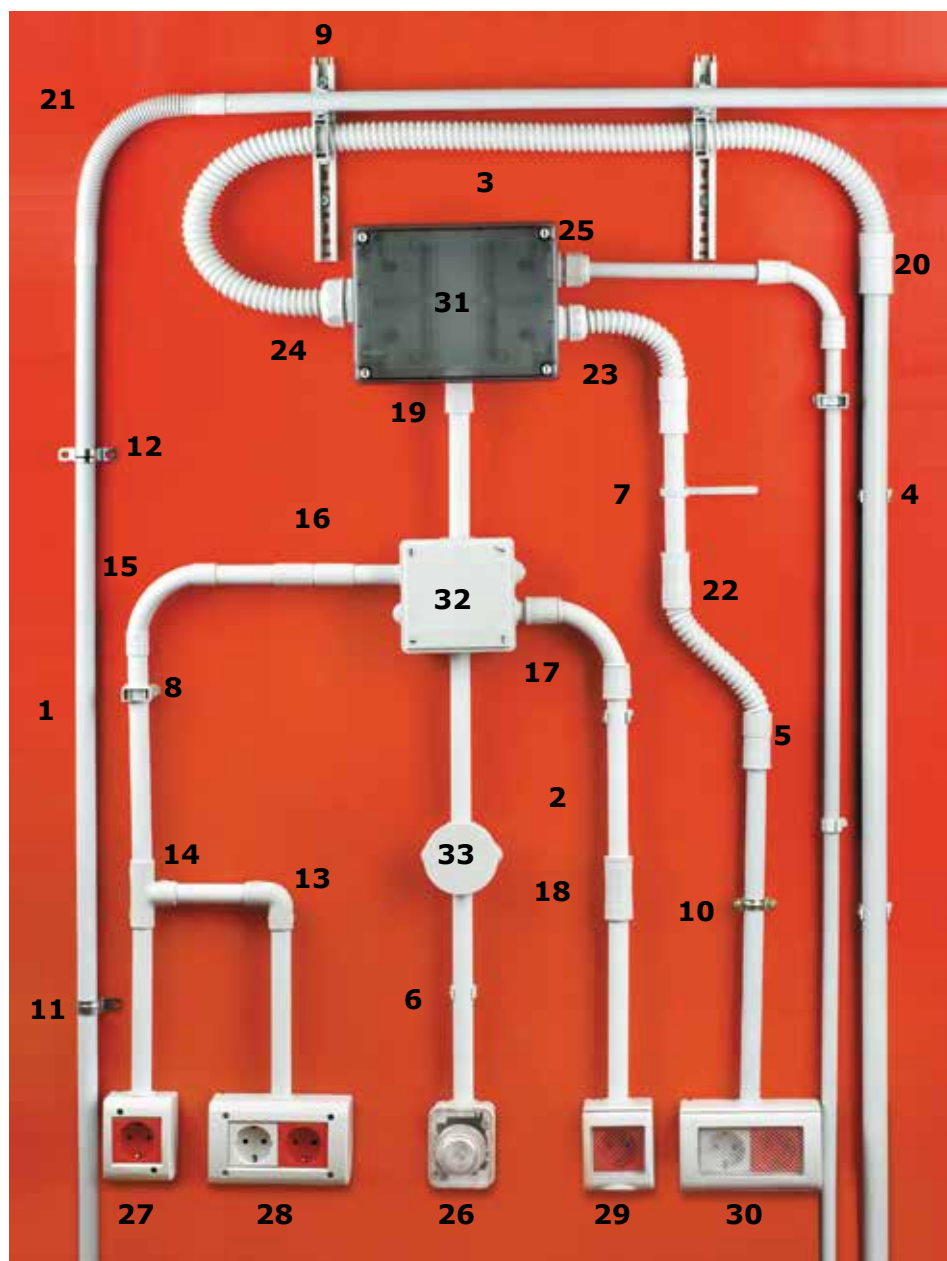

1. жёсткая гладкая труба (серия 6);
2. атмосферостойкая жёсткая гладкая труба (серия 6UF);
3. гибкая армированная труба;
4. держатель с защёлкой;
5. держатель двухкомпонентный;
6. держатель с защёлкой и дюбелем;
7. держатель с хомутиком;
8. держатель раздвижной;
9. направляющая для крепления держателей;
10. стальной хомут с внутренней резьбой М6;
11. держатель оцинкованный односторонний;
12. держатель оцинкованный двусторонний;
13. колено открывающееся, 90°, IP40;
14. тройник открывающийся, IP40;
15. поворот на 90° труба-труба, IP40;
16. муфта труба-труба с ограничителем, IP40;
17. поворот на 90° труба-труба, IP67;
18. муфта труба-труба, IP67;
19. муфта труба-коробка, IP67;
20. переходник армированная труба-жёсткая труба, IP65;
21. муфта гибкая труба-труба, IP64;
22. муфта гибкая труба-труба, IP65;
23. муфта гибкая труба-коробка, IP65;
24. переходник армированная труба-коробка, IP65;
25. кабельный зажим с контргайкой, IP68;
26. сигнальная световая арматура, IP54;
27. модульная настенная коробка, 2 модуля, IP40;
28. модульная настенная коробка, 4 модуля, IP40;
29. модульная настенная коробка, 2 модуля, IP55;
30. модульная настенная коробка, 4 модуля, IP55;
31. коробка ответвительная с гладкими стенками и прозрачной крышкой, IP56;
32. коробка ответвительная с кабельными вводами, IP55;
33. коробка ответвительная с кабельными вводами, IP44.

Жёсткие гладкие трубы (серия 6)

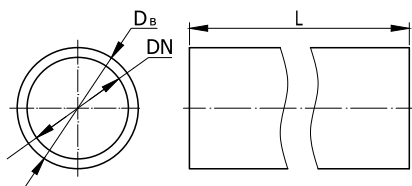
Назначение:

жёсткие гладкие трубы из ПВХ (серия 6) применяются для открытой прокладки внутри складских, торговых и производственных помещений. Трубы тяжёлой серии широко используются в монолитно-каркасном строительстве

Условия монтажа:

- наружная прокладка по фасадам зданий без прямого воздействия ультрафиолета;
- открытая прокладка внутри зданий по материалам всех групп горючести и воспламеняемости;
- скрытая прокладка в негорючих конструкциях;
- для формирования вертикальных и горизонтальных кабель-каналов в монолитном строительстве.

Способы прокладки:

- Внешняя прокладка по фасадам зданий;
- Открытая прокладка по негорючим основаниям;
- Открытая прокладка по горючим основаниям;
- Скрытая прокладка в негорючих основаниях;
- Скрытая прокладка в пустотах негорючих строительных конструкций;
- Монолитное строительство;
- Производственные, складские, торговые помещения.

Технические характеристики

Материал	ПВХ-пластик
Группа горючести	тяжелогорючие по ГОСТ 12.1.044-89
Стойкость к распространению горения	стойкие по ДСТУ 4549-1:2006
Вид климатического исполнения	УХЛ-2
Технические условия	ТУ У 25.2-31032472-002-2004
Температура монтажа	от -5°С до +60°С
Температура эксплуатации (при отсутствии механических воздействий)	от -25°С до +80°С
Степень защиты	IP65 по ГОСТ 14254-96 (МЭК529-89)
Прочность (сопротивление к сжатию при 20°С)	свыше 320 Н (32 кг) на 5 см погонных (стандартная серия), свыше 750 Н (75 кг) на 5 см погонных (усиленная серия)
Ударная прочность	не менее 2 Дж при -25°С; не менее 6 Дж при -5°С
Диэлектрическая прочность (50 Гц в течение 15 минут)	не менее 2000 В
Сопротивление изоляции (500 В, в течение 1 минуты)	не менее 100 МОм
Цвет	серый \ RAL 7035

Жёсткие гладкие трубы (стандартная серия)

Трубы в отрезках по 3 м		Трубы в отрезках по 2 м		Внешний диаметр, мм	Предельное отклонение, мм	Условный проход, мм
Код	Количество в упаковке, м	Код трубы длиной 2 м	Количество в упаковке, м			
63916	90	62916	60	16	± 1,0	13
63920	75	62920	50	20	± 1,0	17
63925	60	62925	40	25	± 1,25	21
63932	30	62932	20	32	± 1,5	28
63940	30	62940	20	40	± 2,0	35
63950	15	62950	10	50	± 2,5	45
63963	15	62963	10	63	± 3,0	56

Жёсткие гладкие трубы (усиленная серия)

63516	90	62516	60	16	± 1,0	13
63520	75	62520	50	20	± 1,0	16
63525	60	62525	40	25	± 1,25	21
63532	30	62532	20	32	± 1,5	27
63540	30	62540	20	40	± 2,0	35
63550	15	62550	10	50	± 2,5	44
63563	15	62563	10	63	± 3,0	55

* Допуск на внешний и внутренний диаметр для труб Ø 16, 20, 25, 32 и 40 мм составляет ±0,4 мм; для труб Ø 50 и 63 мм допуск составляет ±0,5 мм.

Атмосферостойкие жёсткие гладкие трубы (серия 6UF)



Данные трубы имеют специальные добавки по снижению разрушительного воздействия ультрафиолетового (УФ) излучения на ПВХ трубы. Данные характеристики подтверждены протоколом проведенных испытаний на механические свойства трубы после УФ облучения по ГОСТ Р 20.57.406-81 (метод 211-1).

Особенностью применения данных труб является открытый накладной монтаж (под прямым действием солнечного излучения) кабеленесущей системы «Экспресс», в районах с повышенной солнечной активностью (более 2000 часов в год), а именно: южные, приморские районы Украины и АР Крым.

В сочетании с преимуществами системы Экспресс, мы получаем при использовании модификации жесткой гладкой трубы «серии 6 UF»:

- высокую степень пыле-, влагозащиты (до IP65/67);
- дополнительную защиту проводки от УФ излучения, химического и механического воздействия кабелей и проводов;
- повышение безопасности электропроводки за счет повышения диэлектрической прочности и устойчивости к распространению горения, за счет применения ПВХ труб кабеленесущей системы «Экспресс».

Условия монтажа:

- Накладной монтаж по фасадам зданий и сооружений.

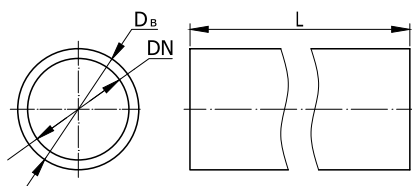

Характеристики

Технические условия	ТУ 2248-012-47022248-2009
Стойкость к ультрафиолету	Сохраняет механические свойства после УФ облучения по ГОСТ Р 20.57.406-81(метод 211-1)
Степень защиты	IP67 по ГОСТ 14254-96 (МЭК529-89)
Температура монтажа	от -40 °С до +60 °С
Температура эксплуатации	от -40 °С до +60 °С
Прочность (сопротивление сжатию при 20 °С)	свыше 350 Н на 5 см (стандартная серия)*; свыше 750 Н на 5 см (усиленная серия)*
Ударная прочность, при -40 °С	не менее 2 Дж
Цвет	серый RAL 7035
Диэлектрическая прочность (50 Гц, в течение 15 минут)	не менее 2000 В
Сопротивление изоляции (500В, в течение 1 минуты)	не менее 100 МОм
Класс защиты	0 по ГОСТ 12.2.007.0
Соответствие требованиям пожарной безопасности	соответствует ГОСТ Р 53313-2009

*Деформация при заявленном усилии сжатия не более 25 % ±5 % от начального диаметра

Номенклатура

Трубы в отрезках по 3 м		Серия труб	Внешний диаметр, мм *	Внутренний диаметр, мм *
Код	Количество в упаковке, м			
63916UF	90	Стандартная	16	13,7
63920UF	75		20	17,6
63925UF	60		25	22,7
63932UF	30		32	29,2
63940UF	30		40	36,7
63950UF	15		50	46,6
63963UF	15		63	58,5
63516UF	90		Усиленная	16
63520UF	75	20		17,4
63525UF	60	25		22,3
63532UF	30	32		28,8
63540UF	30	40		36,6
63550UF	15	50		45,8
63563UF	15	63		57,8

* Допуск на внешний и внутренний диаметр для труб Ø 16, 20, 25, 32 и 40 мм составляет ±0,4 мм; для труб Ø 50 и 63 мм допуск составляет ±0,5 мм.

Гибкие армированные трубы

Назначение:

предназначены для прокладки цепей питания и управления к механизмам и машинам с подвижными частями; сетей, подвергающихся продолжительным вибрационным воздействиям в ходе эксплуатации; слаботочных и силовых сетей на любых сложных участках, встречающихся в процессе монтажа - при поворотах в различных плоскостях; по сферическим поверхностям и т.п.

Конструктивные особенности: гибкая армированная труба для электропроводки состоит из прочного спиралевидного ПВХ каркаса, залитого мягким пластиком, обеспечивая высокую степень пыле-, и влагозащиты.

Условия монтажа:

- в электроустановках с подвижными частями;
- наружная прокладка по фасадам зданий без прямого воздействия ультрафиолета;
- накладной монтаж внутри зданий по негорючим конструкциям;
- скрытая прокладка в негорючих конструкциях.

Отличительные особенности:

- стойкость к динамическим и вибрационным воздействиям;
- гладкая внутренняя поверхность облегчает протяжку кабеля;
- стойкость к старению;
- стойкость к воздействию влаги;
- армированные трубы отличаются высокой механической и ударной прочностью при высокой гибкости и выполняют функцию защиты кабеля от статических и ударных воздействий в процессе эксплуатации.

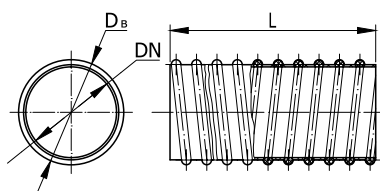
Технические характеристики

Материал спиралевидного каркаса	жесткий непластифицированный ПВХ (поливинилхлорид)
Степень защиты	IP65 по ГОСТ 14254-96 (МЭК529-89)
Технические условия	ТУ 2247-023-47022248-2009
Температура монтажа	от -5°C до +60°C
Температура эксплуатации	от -25°C до +80°C (при отсутствии механических воздействий)
Разрывная прочность	не менее 200Н для труб с номинальным внутренним диаметром 10, 12, 14 и 16 мм; не менее 300Н для труб с номинальным внутренним диаметром более 16 мм
Ударная прочность, при +5°C	2 Дж
Ударная прочность, при -25°C	6 Дж
Минимальный радиус изгиба	2 внешних диаметра
Стойкость к изгибу, при +23°C	не менее 5000 изгибов на угол 180°
Стойкость к распространению горения	стойкие по ДСТУ 4549-1:2006
Диэлектрическая прочность (50 Гц, в течение 15 минут)	не менее 2000 В
Сопротивление изоляции (500 В, в течение 1 минуты)	не менее 100 МОм
Цвет	серый \ RAL 7035

Код	Внешний диаметр, мм	Условный проход, мм	Количество в упаковке, м
57010	14,6	10	30
57012	16,2	12	30
57014	18,2	14	30
57016	20,2	16	30
57020	24,2	20	30
57022	26,4	22	30
57025	29,6	25	30
57028	33,0	28	30
57032	37,2	32	30
57035	40,2	35	30
57040	45,3	40	30
57050	56,0	50	30

Аксессуары

Держатели

Держатель с защёлкой

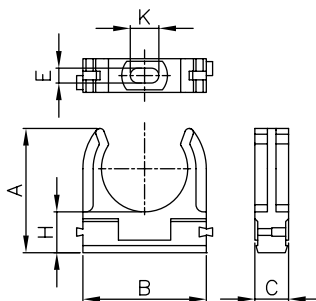

Назначение:

крепление жёстких гладких и гофрированных труб к поверхности стен, потолков, полов и перегородок.

Характеристики:

- материал: АБС-пластик, полипропилен;
- цвет: серый RAL 7035;
- температура эксплуатации: от -25 °С до +60 °С ;
- держатели разного диаметра могут быть состыкованы друг с другом с помощью специальных фиксаторов типа "ласточкин хвост";
- держатели разного диаметра могут быть установлены на направляющую для крепления держателей, код 51400.

Код	Диаметр, мм	Геометрические размеры, мм						Транспортная упаковка, шт.	Минимальная упаковка, шт.
		A	B	C	H	E	K		
51016	16	26	22	12	10,5	5	10	900	100
51020	20	28	26	12	10,5	5	10	800	100
51025	25	31	31	12	10,5	5	10	600	100
51032	32	44	44	12	14,5	5	10	200	100
51040	40	50	51	14	15,5	5	10	100	50
51050	50	58	61	14	15,5	5	10	100	50

Держатель с защёлкой и дюбелем

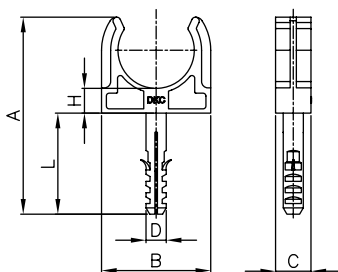

Назначение:

крепление жёстких гладких и гофрированных труб к поверхности стен, потолков, полов и перегородок.

Характеристики:

- материал: полипропилен;
- цвет: серый RAL 7035;
- температура эксплуатации: от -25 °С до +60 °С ;
- наличие дюбеля позволяет монтировать держатель на бетонные и кирпичные поверхности без дополнительных аксессуаров.

Комплект поставки:

- в комплект поставки входит шуруп.

Код	Диаметр, мм	Геометрические размеры, мм								Транспортная упаковка, шт.	Минимальная упаковка, шт.
		A	B	C	H	L	D	Ø шурупа	Длина шурупа		
51316	16	51	22	12	6	30	6	4	35	800	100
51320	20	53	26	12	6	30	6	4	35	600	100
51325	25	57	31	12	6	30	6	4	35	200	100
51332	32	78	43	14	10	40	8	4	45	150	50

Держатель двухкомпонентный

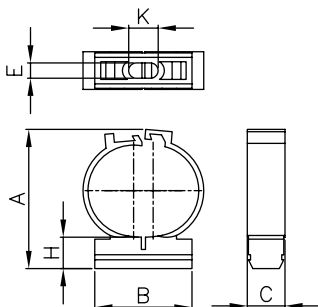

Назначение:

крепление жёстких гладких и гофрированных труб к поверхности стен, потолков, полов и перегородок; рекомендуется для крепления гофрированных труб, а также жёстких гладких труб к потолку.

Характеристики:

- материал: полипропилен;
- цвет: серый RAL 7035;
- температура эксплуатации: от -25 °С до +60 °С ;
- держатели разного диаметра могут быть установлены на направляющую для крепления держателей, код 51400.

Код	Диаметр, мм	Геометрические размеры, мм						Транспортная упаковка, шт.	Минимальная упаковка, шт.
		A	B	C	H	E	K		
51116	16	30,8	21	12,8	10	5,2	10	600	100
51120	20	34,6	24,5	12,8	10	5,2	10	600	100
51125	25	41,3	27	12,8	10	5,2	10	400	100
51132	32	47,3	33	12,8	10	5,2	10	100	50

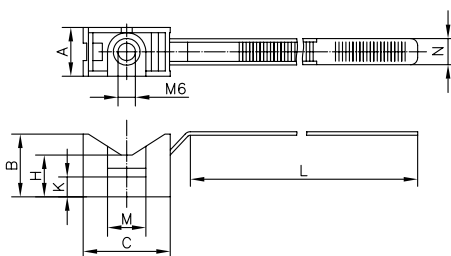
Держатель с хомутиком

Назначение:

крепление пластиковых и металлопластиковых труб, а также кабеля к поверхности стен, потолков, полов и перегородок.

Характеристики:

- материал: нейлон;
- цвет: серый RAL 7035;
- температура эксплуатации: от -25 °С до +60 °С;
- фиксация осуществляется посредством специального хомута-стяжки;
- резьба М6 в основании держателя;
- для крепежа держателей к бетонным и кирпичным стенам предназначен крепежный комплект из кодов 59407 и 59406.

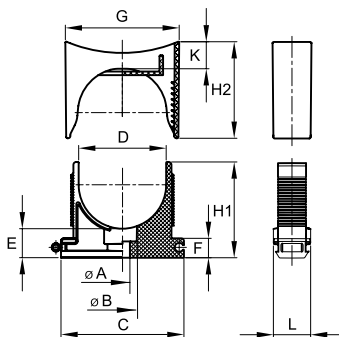
Код	Диаметр, мм	A	B	C	H	L	N	K	M	Транспортная упаковка, шт.	Минимальная упаковка, шт.
51200	16-32	14	18	24	12	145	7,5	5,7	10,5	400	100
51263	25-63	14	18	41	12	230	7,5	5,7	10,5	200	100

Держатель раздвижной

Назначение:

крепление пластиковых и металлопластиковых труб, а также кабеля и кабельных пучков к поверхности стен, потолков, полов и перегородок.

Характеристики:

- материал: полиамид;
- температура монтажа и эксплуатации: от -40 °С до +100 °С;
- цвет: серый RAL 7035;
- изменяемый диаметр;
- возможность состыковки нескольких держателей в ряд;
- возможность установки на направляющую для крепления держателей, код 51400.
- возможность демонтажа крышки.

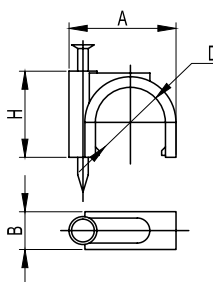
Код	Диаметр, мм	Геометрические размеры, мм											Транспортная упаковка, шт.	Минимальная упаковка, шт.
		ØA	ØB	C	D	E	F	H1	H2	K	G	L		
51220	10-20	5	10	32	20	10,5	7	30	25	10	29	14	260	20
51232	21,5-32	5	10	45	32	10,5	7	35	35	10	42	14	160	20
51250	32,5-50	5	10	63	50	10,5	7	47	47	10	60	14	80	20

Скоба пластиковая с гвоздём

Назначение:

крепление кабеля к поверхности стен, потолков, полов и перегородок.

Характеристики:

- материал: полиэтилен;
- материал гвоздя: оцинкованная сталь;
- цвет: серый RAL 7035;
- температура эксплуатации: от -40 °С до +90 °С.

Код	Диаметр кабеля, мм	Геометрические размеры, мм					Минимальная упаковка, шт.
		A	B	H	Диаметр гвоздя	Длина гвоздя	
51500	3 - 4	7	3	6	1,8	10	100
51600	5 - 6	10	5	8	1,8	12	100
51700	7 - 8	12	6	10	1,8	15	100
51800	9 - 10	15	6	13	2,0	20	100
51900	13 - 14	20	9	17	2,5	28	100
52000	15 - 16	23	10	21	2,5	30	100
52100	19 - 20	27	11	23	3,0	35	100
52300	25 - 26	32	13	28	3,0	40	100
52400	31 - 32	45	15	35	3,0	50	100

Направляющая для крепления держателей

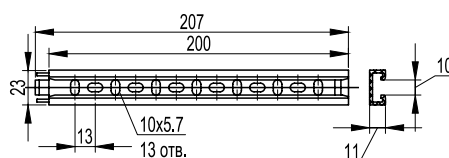

Назначение:

установка держателей с защёлкой (код 510XX), держателей двухкомпонентных (код 511XX), держателей раздвижных (код 51220, 51232, 51250).

Характеристики:

- материал: полипропилен;
- цвет: серый RAL 7035;
- температура эксплуатации: от -25 °С до +60 °С;
- направляющие могут быть состыкованы между собой для увеличения длины.

Код	Длина, мм	Транспортная упаковка, шт	Минимальная упаковка, шт.
51400	200	20	1

Хомут стальной с внутренней резьбой М6

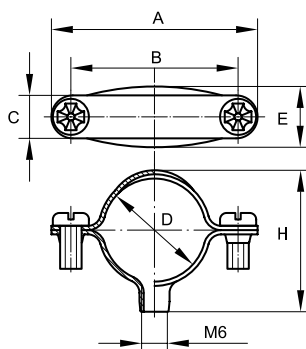

Назначение:

крепление пластиковых и металлических труб к поверхности стен, потолков, полов и перегородок.

Характеристики:

- материал: оцинкованная сталь;
- в хомуте имеется сквозное отверстие с внутренней резьбой М6 для крепления держателя на крепёжный комплект, код 63768, или шпильку с резьбой М6.

Код	Диаметр, мм	Геометрические размеры, мм						Минимальная упаковка, шт.
		D	A	B	C	E	H	
58010	10	10	40	24	10	16	15	100
58012	12	12	39	25	10	16	20	100
58014	14	14	37	25	10	16	20	100
58016	16	16	42	31	10	16	24	100
58020	20	20	46	34	10	16	27	100
58026	25 - 26	26	49	41	10	16	34	100
58032	32	32	55	46	10	16	40	100
58038	38 - 40	40	66	55	12	16	45	100
58048	48 - 50	50	76	67	12	16	57	50

Крепёжный комплект для стальных хомутов

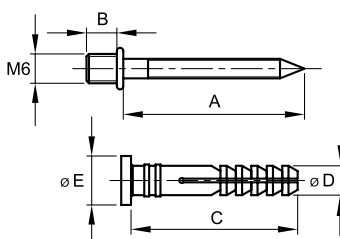

Назначение:

крепление стальных хомутов и держателей с хомутиком к поверхности бетонных и кирпичных стен, потолков, полов и перегородок.

Характеристики:

- материал дюбеля: нейлон;
- материал дюбель-гвоздя: оцинкованная сталь;
- размер дюбеля: D6x35 мм;
- резьба М6х5 мм на шляпке дюбель-гвоздя.

Код	Размер, мм	Геометрические размеры, мм					Минимальная упаковка, шт.
		A	B	C	ØD	ØE	
63768	D6x35	37	6	34	6	10	100

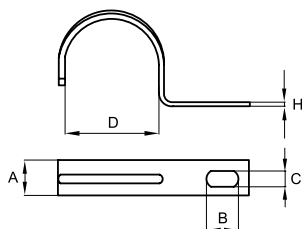
Держатель оцинкованный односторонний

Назначение:

крепление пластиковых, металлических, металлопластиковых труб, а также кабеля к поверхности стен, потолков, полов и перегородок.

Характеристики:

- материал: оцинкованная сталь.

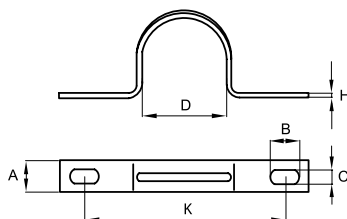
Код	Диаметр, мм	Геометрические размеры, мм					Минимальная упаковка, шт.
		D	A	B	C	H	
53338	8	8	10	6	4,5	0,9	100
53339	10	10	10	6	4,5	0,9	100
53340	13	13	10	6	4,5	0,9	100
53341	16	16	12	6	4,5	0,9	100
53342	19-20	19	12	6	4,5	0,9	100
53343	22	22	14	7	4,5	0,9	100
53344	25-26	26	14	7	4,5	0,9	100
53346	32	32	15	12,5	6,5	1,8	100
53347	38-40	38	15	12,5	6,5	1,8	100
53348	48-50	48	15	12,5	6,5	1,8	50

Держатель оцинкованный двусторонний

Назначение:

крепление пластиковых, металлических, металлопластиковых труб, а также кабеля к поверхности стен, потолков, полов и перегородок.

Характеристики:

- материал: оцинкованная сталь.

Код	Диаметр, мм	Геометрические размеры, мм						Минимальная упаковка, шт.
		D	A	B	C	H	K	
53352	10	10	10	5	5	0,9	31	100
53353	13	13	10	5	5	0,9	32	100
53354	16	16	12	6,5	5	0,9	34	100
53355	19-20	19	12	6,5	5	0,9	38	100
53356	22	22	14	8,5	6,5	0,9	47	100
53357	25-26	26	14	8,5	6,5	0,9	47	100
53359	32	32	14	10	6,5	0,9	54	100
53360	38-40	38	14	10	6,5	0,9	61	100
53361	48-50	50	14	10	6,5	0,9	80	50
53362	63	63	14	8,5	6,5	1	88	30

Дюбели пластиковые с шурупами

Дюбель типа V



Дюбель типа F

Назначение:

крепёжные аксессуары общего назначения.

Характеристики:

- материал дюбеля: пластик;
- материал шурупа: сталь оцинкованная.

Комплект	Код	Тип дюбеля	Геометрические размеры, мм				Монтаж				Минимальная упаковка, шт.
			Диаметр дюбеля	Длина дюбеля	Диаметр шурупа	Длина шурупа	Бетон	Кирпич	Полый кирпич	Гипсокартон, перегородки	
№1	06521	V5	5	25	4	30	+	+	-	-	100
№2*	59406	V6	6	36	-	-	+	+	-	-	250
	59407	-	-	-	3,5	40	+	+	-	-	250
№3*	59418	V8	8	50	-	-	+	+	+	+	100
	59419	-	-	-	4	60	+	+	+	+	100
№4	06541	F6	6	45	3,5	50	+	+	+	+	100
№5	06542	F8	8	50	4,5	60	+	+	+	+	100

* - комплект комплектуется по двум отдельным кодам

Аксессуары без влагозащиты

Колено открывающееся, 90°, IP40

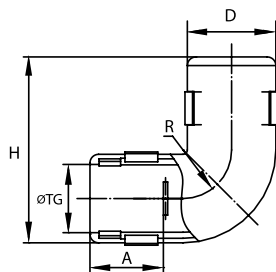

Назначение:

соединение жёстких гладких труб одного диаметра под углом 90°.

Характеристики:

- материал: полипропилен;
- цвет: серый RAL 7035;
- температура эксплуатации: от -25 °C до +60 °C;
- степень защиты: IP40;
- разъёмный корпус, возможность монтажа на уже смонтированную трассу.

Код	Диаметр, мм	Геометрические размеры, мм					Транспортная упаковка, шт.	Минимальная упаковка, шт.
		ØTG	D	H	A	R		
50516	16	16	Ø 21	44	17	10	100	50
50520	20	20	Ø 25	49	18	12	100	50
50525	25	25	Ø 30	56	20	15	50	25
50532	32	32	Ø 38	66	23	19	30	15

Тройник открывающийся, IP40

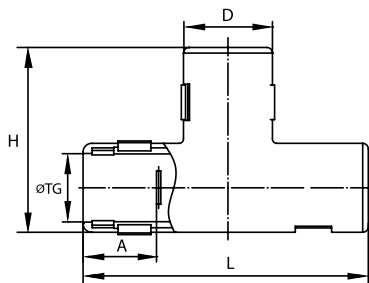

Назначение:

T-образное соединение трёх жёстких гладких труб одного диаметра.

Характеристики:

- материал: полипропилен;
- цвет: серый RAL 7035;
- температура эксплуатации: от -25 °C до +60 °C;
- степень защиты: IP40;
- разъёмный корпус, возможность монтажа на уже смонтированную трассу.

Код	Диаметр, мм	Геометрические размеры, мм					Транспортная упаковка, шт.	Минимальная упаковка, шт.
		ØTG	D	L	A	H		
50616	16	16	Ø 21	64	17	43	100	50
50620	20	20	Ø 25	70	17	47	100	50
50625	25	25	Ø 30	75	19	53	50	25
50632	32	32	Ø 38	85	21	62	30	10

Поворот на 90° труба-труба, IP40

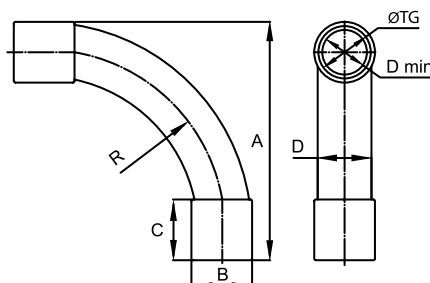

Назначение:

соединение жёстких гладких труб одного диаметра под углом 90°.

Характеристики:

- материал: полипропилен;
- цвет: серый RAL 7035;
- температура эксплуатации: от -25 °C до +60 °C;
- степень защиты: IP40.

Код	Диаметр, мм	Геометрические размеры, мм							Транспортная упаковка, шт.	Минимальная упаковка, шт.
		ØTG	A	B	C	D	Dmin	R		
50416	16	16	74	Ø 19	19	Ø 16	Ø 13	55	350	50
50420	20	20	92	Ø 23	23	Ø 20	Ø 17	75	450	25
50425	25	25	115	Ø 29	29	Ø 25	Ø 21	95	220	20
50432	32	32	133	Ø 36	35	Ø 32	Ø 28	110	120	10
50440	40	40	162	Ø 44	37	Ø 40	Ø 33	130	60	1
50450	50	50	205	Ø 54	47	Ø 50	Ø 45	145	4	1
50463	63	63	490	Ø 67	70	Ø 63	Ø 57	195	-	1

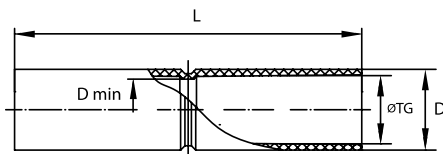
Муфта труба-труба с ограничителем, IP40

Назначение:

соединение жёстких гладких труб одного диаметра.

Характеристики:

- материал: полипропилен;
- цвет: серый RAL 7035;
- температура эксплуатации: от -25 °C до +60 °C;
- степень защиты: IP40;
- в центре муфты имеется ограничитель.

Код	Диаметр, мм	Геометрические размеры, мм				Транспортная упаковка, шт.	Минимальная упаковка, шт.
		ØTG	D	L	Dmin		
54916	16	16	Ø 19	81	Ø 14	200	100
54920	20	20	Ø 23	81	Ø 18	100	50
54925	25	25	Ø 28	81	Ø 23	100	50
54932	32	32	Ø 36	100	Ø 29	50	10
54940	40	40	Ø 44	110	Ø 39	40	10
54950	50	50	Ø 54	120	Ø 49	20	4
54963	63	63	Ø 67	129	Ø 58	9	1

Двухкомпонентные аксессуары для жестких гладких труб со степенью защиты IP67

Герметизация обеспечивается уникальной технологией двухкомпонентного литья, при котором мягкие уплотнительные элементы вплавляются в корпус муфты при ее производстве и образуют с ним единое целое. Уплотнительный элемент внутри аксессуара выполнен в виде системы двух уплотнительных выступов, взаимодополняющих друг друга и обеспечивающих столь высокую степень защиты. Уровень герметичности аксессуаров IP67 и климатическое исполнение УХЛ1 (стойкость к УФ излучению и атмосферным осадкам) позволяют монтировать проводку по фасадам зданий, в особо сырых помещениях, в помещениях с высокой концентрацией паров и летучих соединений.

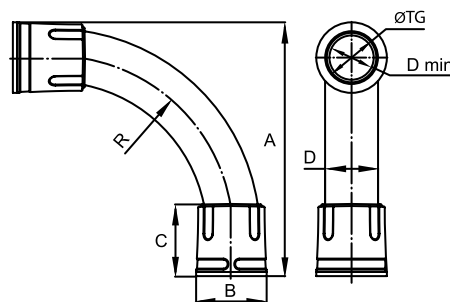
Поворот на 90° труба-труба, IP67

Назначение:

герметичное соединение жёстких гладких труб под углом 90°.

Характеристики:

- климатическое исполнение: УХЛ1;
- материал корпуса: полипропилен;
- материал уплотнителя: резина;
- цвет: серый RAL 7035
- температура эксплуатации: от -40 °C до +60 °C;
- степень защиты: IP67.

Код	Диаметр, мм	Геометрические размеры, мм							Транспортная упаковка, шт.	Минимальная упаковка, шт.
		ØTG	A	B	C	D	Dmin	R		
50016	16	16	88	Ø 26	32	Ø 17,5	Ø 13	65	60	20
50020	20	20	105	Ø 30	35	Ø 21	Ø 17	75	50	25
50025	25	25	125	Ø 35	40	Ø 26	Ø 20	95	160	20
50032	32	32	140	Ø 42	43	Ø 32	Ø 27	95	100	10
50040	40	40	170	Ø 50	50	Ø 40	Ø 35	130	50	5
50050	50	50	210	Ø 60	61	Ø 48	Ø 45	145	30	5

Муфта труба-труба, IP67

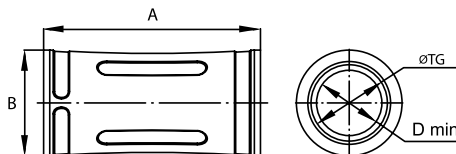

Назначение:
герметичное соединение жёстких гладких труб одного диаметра.

- Характеристики:**
- климатическое исполнение: УХЛ1;
 - материал корпуса: полипропилен;
 - материал уплотнителя: резина;
 - цвет: серый RAL 7035;
 - температура эксплуатации: от -40 °C до +60 °C;
 - степень защиты: IP67.

Код	Диаметр, мм	Геометрические размеры, мм				Транспортная упаковка, шт.	Минимальная упаковка, шт.
		ØTG	A	B	Dmin		
50116	16	16	56	Ø 26	Ø 13	100	50
50120	20	20	63	Ø 30	Ø 17	100	50
50125	25	25	72	Ø 35	Ø 21	50	25
50132	32	32	79	Ø 42	Ø 28	100	20
50140	40	40	105	Ø 50	Ø 35	50	5
50150	50	50	115	Ø 60	Ø 45	15	5

Муфта труба-коробка, IP67

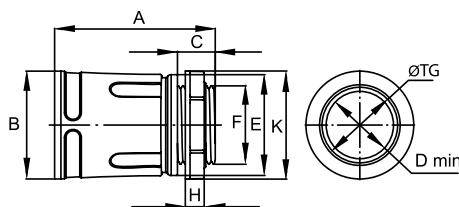

Назначение:
герметичное соединение жёстких гладких труб с корпусами ответственных коробок, шкафов и щитков.

- Характеристики:**
- климатическое исполнение: УХЛ1;
 - материал корпуса: полипропилен;
 - материал уплотнителя: резина;
 - цвет: серый RAL 7035;
 - температура эксплуатации: от -40 °C до +60 °C;
 - степень защиты: IP67.

Код	Диаметр, мм	Геометрические размеры, мм										Транспортная упаковка, шт.	Минимальная упаковка, шт.
		ØTG	A	B	C	H	F	E	K	Dmin	Под ключ		
50216	16	16	45	Ø 26	12	7	M16x1,5	Ø 24	Ø 26	Ø 13	22	100	50
50220	20	20	47	Ø 30	12	7	M20x1,5	Ø 28	Ø 30	Ø 17	26	100	50
50225	25	25	51	Ø 35	12	7	M25x1,5	Ø 33	Ø 35	Ø 21	30	50	25
50232	32	32	57	Ø 42	14	7	M32x1,5	Ø 40	Ø 43	Ø 27	38	50	25
50240	40	40	70	Ø 50	14	8	M40x1,5	Ø 48	Ø 53	Ø 34	46	30	5
50250	50	50	75	Ø 60	14	8	M50x1,5	Ø 58	Ø 62	Ø 44	57	25	5

Переходник армированная труба - жёсткая труба, IP67

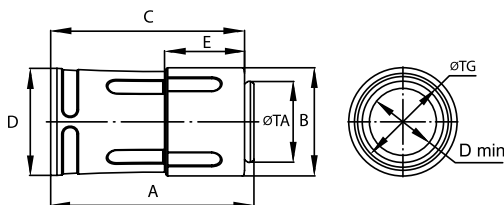

Назначение:
герметичное соединение жёстких гладких и армированных труб.

- Характеристики:**
- материал корпуса: полипропилен;
 - материал уплотнителя: резина;
 - цвет: серый RAL 7035;
 - температура эксплуатации: от -25 °C до +60 °C;
 - степень защиты: IP67;
 - сохраняется внутренний диаметр при переходе с гладкой на армированную трубу.

Код	Наружный диаметр жёсткой трубы, мм	Внутренний диаметр армир. трубы, мм	Геометрические размеры, мм								Транспортная упаковка, шт.	Минимальная упаковка, шт.
			ØTG	ØTA	A	B	C	D	E	Dmin		
55216	16	16	16	16	53	Ø 26	50	Ø 26	22	Ø 13	50	10
55220	20	20	20	20	60	Ø 29	57	Ø 30	24	Ø 17	50	10
55225	25	25	25	25	65	Ø 35	62	Ø 35	25	Ø 21	50	10
55232	32	32	32	32	73	Ø 43	69	Ø 42	29	Ø 27	100	5
55240	40	40	40	40	88	Ø 52	84	Ø 50	30	Ø 35	60	5
55250	50	50	50	50	94	Ø 62	90	Ø 60	32	Ø 45	20	5

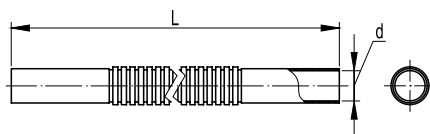
Пыле- и влагозащитные аксессуары
Муфта гибкая труба-труба, IP64

Назначение:

соединение жёстких гладких труб одного диаметра под произвольным углом.

Характеристики:

- материал: ПВХ;
- цвет: серый RAL 7035;
- минимальный радиус изгиба: 3 внешних диаметра;
- температура эксплуатации: от -25 °С до +60 °С;
- степень защиты: IP64;
- рекомендуется для использования в сухих помещениях.

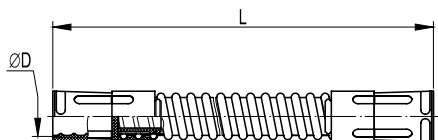
Код	Диаметр, мм	Длина, мм	Транспортная упаковка, шт.	Минимальная упаковка, шт.
56916	16	220	200	20
56920	20	230	260	20
56925	25	240	120	20
56932	32	270	70	10

Муфта гибкая труба-труба, IP65

Назначение:

герметичное соединение жёстких гладких труб одного диаметра под произвольным углом.

Характеристики:

- материал: ПВХ;
- цвет: серый RAL 7035;
- минимальный радиус изгиба: 2 внешних диаметра;
- температура эксплуатации: от -25 °С до +60 °С;
- степень защиты: IP65;
- рекомендуется для использования во влажных и запылённых помещениях.

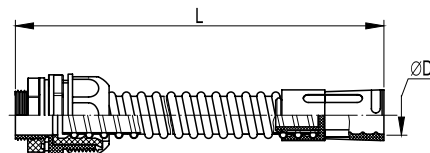
Код	Диаметр, мм	Длина, мм	Транспортная упаковка, шт.	Минимальная упаковка, шт.
50316	16	230	50 (25)	1
50320	20	240	40 (10)	1
50325	25	260	25 (5)	1
50332	32	290	12 (3)	1
50340	40	340	6	1
50350	50	410	3	1

Муфта гибкая труба-коробка, IP65

Назначение:

герметичное соединение жёстких гладких труб с ответвительными коробками, корпусами шкафов и боксов под произвольным углом.

Характеристики:

- материал: ПВХ;
- цвет: серый RAL 7035;
- минимальный радиус изгиба: 2 внешних диаметра;
- температура эксплуатации: от -25 °С до +60 °С;
- степень защиты: IP65;
- рекомендуется для использования во влажных и запылённых помещениях.

Код	Диаметр, мм	Длина, мм	Транспортная упаковка, шт.	Минимальная упаковка, шт.
57116	16	230	10 (5)	1
57120	20	240	20 (10)	1
57125	25	260	20 (5)	1
57132	32	290	8 (4)	1
57140	40	340	6	1
57150	50	410	3	1

Переходник армированная труба - коробка, IP65

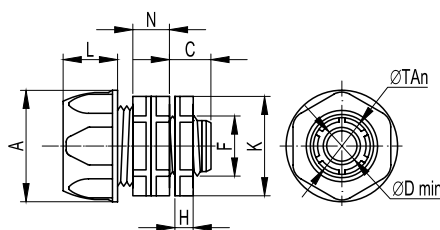

Назначение:
герметичное соединение гибких армированных труб с ответвительными коробками, корпусами шкафов и боксов.

- Характеристики:**
- материал: полипропилен;
 - цвет: серый RAL 7035;
 - температура эксплуатации: от -25 °С до +60 °С;
 - степень защиты: IP65.

Код	Номинальный внутренний диаметр армированной трубы, мм	Геометрические размеры, мм									Вес, гр.	Минимальная упаковка, шт.
		ØTAn	A	L	N	C	H	Dmin	F	K		
55110	10	16,5	Ø 26	16	12	12,5	6	Ø 8	12,5 (1/4")	Ø 24	10	50
55112	12	18,3	Ø 28	16	13	13	6,5	Ø 10	15,8 (3/8")	Ø 26	11	50
55114	14	20	Ø 29	18	14	13	7	Ø 12	20,5 (1/2")	Ø 29	12	50
55116	16	22	Ø 31	18	14	14,5	7	Ø 14	20,5 (1/2")	Ø 29	15	50
55120	20	26,3	Ø 36	19,5	15	16	7,5	Ø 18	25,4 (3/4")	Ø 35	19	25
55122	22	29	Ø 39	19,5	15	16	7,5	Ø 20	25,4 (3/4")	Ø 37	20	25
55125	25	33	Ø 43	24,5	17	17	8,5	Ø 23	32,3 (1")	Ø 41	30	25
55128	28	35,5	Ø 47	24,5	17	18	8,5	Ø 26	32,3 (1")	Ø 44,5	34	25
55132	32	41,5	Ø 51	28	18	19,5	8,5	Ø 30	41,2 (1и1/4")	Ø 49	43	10
55135	35	43	Ø 55	28	18	20	8,5	Ø 33	41,2 (1и1/4")	Ø 49	47	10
55140	40	49	Ø 59	32,5	19	22	9	Ø 38	47,2 (1и1/2")	Ø 57,5	58	5
55150	50	59,5	Ø 70	34,5	19	24	9	Ø 48	59,0 (2")	Ø 68	76	5

Кабельный зажим с контргайкой, IP68

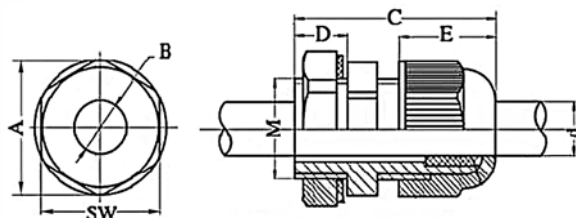

Назначение:
герметичный ввод труб и кабеля в корпуса распаячных коробок, щитков, шкафов и боксов.

- Характеристики:**
- материал: полиамид 6.6;
 - температура эксплуатации: от -25 °С до +60 °С;
 - степень защиты: IP68.

Код	Диаметр кабеля, мм	Резьба	Геометрические размеры, мм								Транспортная упаковка, шт.	Минимальная упаковка, шт.
			A	B	C	D	E	d	M	SW		
52500	3 – 6,5	PG 7	19,7	8,5	30	8	13,9	6,5	12,5	18	200	50
52600	4 – 8	PG 9	23,7	11	34	8	14,8	8	15,5	22	-	50
52700	5 – 10	PG 11	26,2	13	35	8	16,9	11	18,5	24	-	50
52800	6 – 12	PG 13,5	29	15	37	10	18	12	20,5	27	-	50
52900	9 – 14	PG 16	33	20,4	40	10	17,8	13,5	22,5	30	-	50
53000	13 – 18	PG 21	39	22	40	10	24	18,5	28,5	36	-	25
53100	15 – 25	PG 29	50	31	52	12	25,2	24,5	37	46	-	20
53200	20 – 31	PG 36	64	39	62	14	31	31,5	47	58	15	5
53300	28 – 38	PG 42	70	46,5	63	14	30,1	38	54	64	10	5
53400	34 – 43	PG 48	76	52	64	14	30,1	44	60	70	10	5

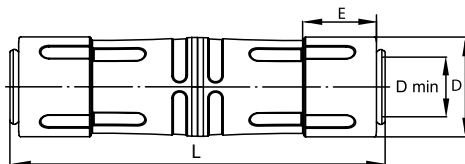
Муфта для армированных труб, IP65

Назначение: для герметичного соединения армированных труб

Отличительные особенности:

- Материал корпуса: полипропилен
- Материал уплотнителя: резина
- Цвет: серый RAL 7035
- Температура эксплуатации: от -25°C до +60°C
- Степень защиты: IP65
- Разъёмная конструкция

Код	Внутренний диаметр армир. трубы, мм	Геометрические размеры, мм					Транспортная упаковка, шт.	Минимальная упаковка, шт.
		ØTA	L	D	E	Dmin		
55316	16	16	106	Ø 26	22	Ø 13	20	1
55320	20	20	120	Ø 29	24	Ø 17	20	1
55325	25	25	130	Ø 35	25	Ø 21	10	1
55332	32	32	146	Ø 43	29	Ø 27	6	1
55340	40	40	176	Ø 52	30	Ø 35	5	1
55350	50	50	188	Ø 62	32	Ø 45	4	1

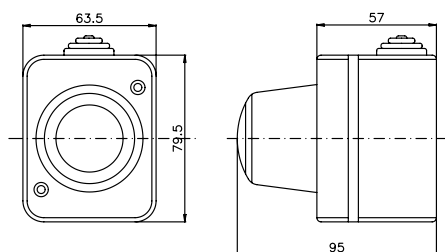
Сигнальная световая арматура

Назначение: световая сигнализация

Отличительные особенности:

- Материал: АБС-пластик
- Температура эксплуатации: от -25°C до +60°C
- Номинальное напряжение 250 В
- Максимальная мощность лампы: 10 Вт (лампа в комплект поставки не входит)
- Цоколь: E14
- Степень защиты: IP54

Код	Цвет	Транспортная упаковка, шт.	Минимальная упаковка, шт.
59601	Красный	30	1
59602	Зеленый	30	1
59603	Прозрачный	30	1

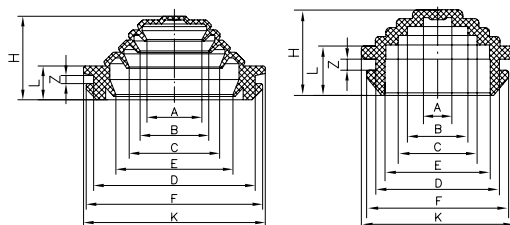
Кабельный ввод для труб, IP55

Код. 54525, 54532, 54540

Код. 54520

Назначение: для герметичного ввода труб и кабеля в корпуса ответвительных коробок, щитков, шкафов и боксов

Отличительные особенности:

- Материал: ПВХ-пластикат
- Цвет: серый RAL 7035
- Температура эксплуатации: от -25°C до +60°C
- Степень защиты: IP55

Код	Макс. диаметр трубы или кабеля, мм	Диаметр монтажного отверстия, мм	Геометрические размеры, мм										Транспортная упаковка, шт.	Минимальная упаковка, шт.
			A	B	C	E	D	F	K	H	L	Z		
54520	20	23	5,5	11,5	15	20	23	26,5	29	16	9	2	200	100
54525	25	32	9,5	15	19	23,5	32	35	38	20	9	2	-	100
54532	32	40	14	17	22	30	40	43	47	20	9	2	100	50
54540	40	50	23,5	30	37,5	42,5	50	54	57	20	9	2	100	50

Таблица подбора

Сводная таблица аксессуаров для ввода труб и кабеля в коробки с гладкими стенками



Код	Кабельный ввод			Муфта труба-коробка			Переходник армиров. труба-коробка			Муфта гибкая труба-коробка			Кабельный зажим с контргайкой		
	Код	Диам. отверстие, мм	Макс. кол. шт.	Код	Диам. отверстие, мм	Макс. кол. шт.	Код	Диам. отверстие, мм	Макс. кол. шт.	Код	Диам. отверстие, мм	Макс. кол. шт.	Код	Диам. отверстие, мм	Макс. кол. шт.
53810	54520 54525	25 32	8 8	50216	16	8	55110	13	8	57116 57120 57125	16 22 26	8 8 6	52500	12,5	8
				50220	20	8	55112	16	8				52600	15,2	8
				50225	25	8	55114	22	8				52700	18,6	8
							55116	22	8				52800	20,4	8
							55120	26	8				52900	22,5	6
							55122	26	4						
53910 53920	54520 54525	25 32	8 6	50216	16	8	55110	13	10	57116 57120 57125	16 22 26	10 8 6	52500	12,5	10
				50220	20	8	55112	16	10				52600	15,2	10
				50225	25	6	55114	22	8				52700	18,6	8
							55116	22	8				52800	20,4	8
							55120	26	6				52900	22,5	6
							55122	26	6						
54010 54020 54030 54040	54520 54525 54532	25 32 40	10 10 6	50216	16	10	55110	13	16	57116 57120 57125 57132	16 22 26 34	12 10 10 6	52500	12,5	16
				50220	20	10	55112	16	12				52600	15,2	12
				50225	25	10	55114	22	10				52700	18,6	10
				50232	32	6	55116	22	10				52800	20,4	10
				50240	40	6	55120	26	10				52900	22,5	10
							55122	26	10				53000	28,3	6
							55125	34	6				53100	37,0	6
							55128	34	6						
54110 54120 54130 54140	54520 54525 54532	25 32 40	12 12 10	50216	16	14	55110	13	20	57116 57120 57125 57132	16 22 26 34	16 12 12 10	52500	12,5	20
				50220	20	12	55112	16	16				52600	15,2	16
				50225	25	12	55114	22	12				52700	18,6	12
				50232	32	10	55116	22	12				52800	20,4	12
				50240	40	6	55120	26	12				52900	22,5	12
							55122	26	12				53000	28,3	10
							55125	34	10				53100	37,0	8
							55128	34	8						
54210 54230 54240	54520 54525 54532 54540	25 32 40 50	14 12 10 10	50216	16	14	55110	13	28	57116 57120 57125 57132 57140	16 22 26 34 42	20 16 16 16 10	52500	12,5	28
				50220	20	12	55112	16	20				52600	15,2	20
				50225	25	10	55114	22	16				52700	18,6	16
				50232	32	10	55116	22	16				52800	20,4	16
				50240	40	6	55120	26	16				52900	22,5	16
				50250	50	6	55122	26	16				53000	28,3	12
							55125	34	12				53100	37,0	10
							55128	34	10				53200	47,0	6
							55132	42	10						
							55135	42	8						
							55140	48	6						
							55140	48	6						
							55140	48	6						
							55140	48	6						
			55140	48	6										
54310 54330 54340	54520 54525 54532 54540	25 32 40 50	40 36 10 10	50216	16	40	55110	13	48	57116 57120 57125 57132 57140 57150	16 22 26 34 42 60	48 32 28 28 8 6	52500	12,5	48
				50220	20	40	55112	16	48				52600	15,2	48
				50225	25	40	55114	22	32				52700	18,6	32
				50232	32	36	55116	22	32				52800	20,4	32
				50240	40	10	55120	26	28				52900	22,5	28
				50250	50	6	55122	26	28				53000	28,3	12
							55125	34	12				53100	37,0	8
							55128	34	12				53200	47,0	8
							55132	42	8				53300	54,0	6
							55135	42	8				53400	59,3	6
							55140	48	6						
							55140	48	6						
							55140	48	6						
							55140	48	6						
			55140	48	6										
54410 54430 54440	54520 54525 54532 54540	25 32 40 50	44 40 12 12	50216	16	44	55110	13	52	57116 57120 57125 57132 57140 57150	16 22 26 34 42 60	52 36 32 32 14 10 8	52500	12,5	52
				50220	20	44	55112	16	52				52600	15,2	52
				50225	25	40	55114	22	36				52700	18,6	36
				50232	32	36	55116	22	36				52800	20,4	36
				50240	40	12	55120	26	32				52900	22,5	32
				50250	50	8	55122	26	32				53000	28,3	26
							55125	34	14				53100	37,0	14
							55128	34	14				53200	47,0	10
							55132	42	10				53300	54,0	8
							55135	42	10				53400	59,3	8
							55140	48	8						
							55140	48	8						
							55140	48	8						
							55140	48	8						
			55140	48	8										

Электроустановочные изделия в корпусе для накладного монтажа
Розетка с заземлением и шторками

5464025

5465525

Отличительные особенности:

- Материал: АБС-пластик
- Цвет: серый RAL 7035
- Температура эксплуатации: от -25°C до +60°C
- Номинальный ток: 16 А
- Номинальное напряжение: 250 В
- Максимальное сечение: 4 мм² (моножила);
- 2,5 мм² (многопроволочная жила)
- Боковой подвод провода

Код	Количество модулей	Степень защиты	Минимальная упаковка, шт.
5464025	2	IP40	1
5465525	2	IP55	1

Выключатель одноклавишный

5464031

5465531

Отличительные особенности:

- Однополюсный
- Материал: АБС-пластик
- Цвет: серый RAL 7035
- Температура эксплуатации: от -25°C до +60°C
- Номинальный ток: 16 А
- Номинальное напряжение: 250 В
- Максимальное сечение: 4 мм² (моножила);
- 2,5 мм² (многопроволочная жила)
- Боковой подвод провода

Код	Количество модулей	Степень защиты	Минимальная упаковка, шт.
5464031	2	IP40	1
5465531	2	IP55	1

Выключатель двухклавишный

5464011

5465511

Отличительные особенности:

- Однополюсный
- Материал: АБС-пластик
- Цвет: серый RAL 7035
- Температура эксплуатации: от -25°C до +60°C
- Номинальный ток: 16 А
- Номинальное напряжение: 250 В
- Максимальное сечение: 4 мм² (моножила);
- 2,5 мм² (многопроволочная жила)
- Боковой подвод провода

Код	Количество модулей	Степень защиты	Минимальная упаковка, шт.
5464011	2	IP40	1
5465511	2	IP55	1

Розетка компьютерная RJ-45 двойная



5464007

5465507

Отличительные особенности:

- Категория 5E (AMP 1116604-2), стандарт "Keystone"
- Материал: АБС-пластик
- Цвет: серый RAL 7035
- Температура эксплуатации: от -25°C до +60°C

Код	Количество модулей	Степень защиты	Минимальная упаковка, шт.
5464007	2	IP40	1
5465507	2	IP55	1

Розетка с заземлением и шторками двойная



5474025

5475525

Отличительные особенности:

- Материал: АБС-пластик
- Цвет: серый RAL 7035
- Температура эксплуатации: от -25°C до +60°C
- Номинальный ток: 16 А
- Номинальное напряжение: 250 В
- Максимальное сечение: 4 мм² (цельнотянутая жила);
- 2,5 мм² (многопроволочная жила)
- Боковой подвод провода

Код	Количество модулей	Степень защиты	Минимальная упаковка, шт.
5474025	4	IP40	1
5475525	4	IP55	1

Выключатель одноклавишный и розетка с заземлением и шторками



547403125

547553125

Отличительные особенности:

- Материал: АБС-пластик
- Цвет: серый RAL 7035
- Температура эксплуатации: от -25°C до +60°C
- Номинальный ток: 16 А
- Номинальное напряжение: 250 В
- Максимальное сечение: 4 мм² (цельнотянутая жила);
- 2,5 мм² (многопроволочная жила)
- Боковой подвод провода

Код	Количество модулей	Степень защиты	Минимальная упаковка, шт.
547403125	4	IP40	1
547553125	4	IP55	1

Коробки ответвительные

Назначение: для защиты от механических повреждений, пыли и влаги мест соединения кабелей силовых и осветительных электрических сетей, а также кабелей информационных сетей (как в помещениях, так и на открытом воздухе).

Характеристики:

- Пластиковые фиксаторы крышки не подвержены коррозии и обеспечивают возможность многократного съёма и установки крышки без риска срыва резьбы
- Быстрое крепление крышки поворотом фиксатора на 1/4 оборота облегчает монтаж и сервисное обслуживание коробки
- Надёжная герметизация достигается бесшовным уплотнителем из вспененного полиуретана для коробок с размерами до 190x140 мм и прокладкой в виде пористого резинового шнура для коробок больших размеров
- Высокая ударная прочность обеспечивается качественными материалами, высокотехнологичной конструкцией и оптимальной толщиной стенки

Отличительные особенности



Преимущества:

Коробки ответвительные производятся из высококачественной композиции на основе полипропилена, которая обеспечивает высокие диэлектрические характеристики и ударную прочность. Коробки с пластиковыми фиксаторами качественно отличаются от конкурентной продукции скоростью и удобством монтажа, надёжностью и долговечностью.

Состав системы

В ассортименте ДКС присутствует 2 типа коробок:

- коробки с защёлкивающейся крышкой, обеспечивающие степень защиты IP44;
- коробки с пластиковыми фиксаторами крышки, обеспечивающие степень защиты IP55 и IP56.

Характеристики

Материал	АБС-пластик, полипропилен
Технические условия	ТУ 3464-028-47022248-2011
Климатическое исполнение	У 2 по ГОСТ 15150-69
Степень защиты	IP44 по ГОСТ 14254-96 для коробок с защёлкивающейся крышкой IP55 по ГОСТ 14254-96 для коробок с кабельными вводами IP56 по ГОСТ 14254-96 для коробок с гладкими стенками
Температура монтажа	от -5 °С до +60 °С
Температура эксплуатации	от -25 °С до +60 °С
Цвет	серый RAL 7035
Ударная прочность	6 Дж при -5 °С; 1 Дж при -25 °С
Стойкость к воспламенению	

Коробки ответвительные с пластиковыми фиксаторами крышки

Коробки ответвительные с кабельными вводами, IP55

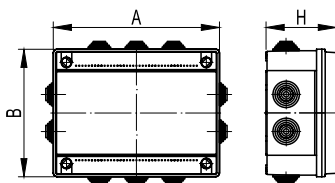

Характеристики:

- комплектуются кабельными вводами, предназначенными для ввода жёстких и гофрированных труб, а также кабеля;
- крышки коробок 53800–54100 имеют бесшовный уплотнитель из вспененного полиуретана, привязка крышки к основанию при помощи фиксатора якорного типа;
- крышки коробок 54200–54400 снабжены уплотнительным шнуром из пористой резины, привязка крышки к основанию специальными гибкими петлями.

Код	Условный размер, мм	Габаритный размер (АхВхН), мм	Количество вводов, шт.	Максимальный диаметр, мм	Минимальная упаковка, шт.
53800	100x100x50	114x114x62	6	25	1
53900	120x80x50	134x94x62	6	25	1
54000	150x110x70	165x124x84	10	25	1
54100	190x140x70	204x159x84	10	32	1
54200	240x190x90	254x199x102	10	32	1
54201	240x190x90	254x199x102	8	2x40 + 6x32	1
54202	240x190x90	254x199x102	2	40	1
54300	300x220x120	312x239x132	10	40	1
54400	380x300x120	409x304x130	12	40	1

Коробки ответвительные с гладкими стенками, IP56

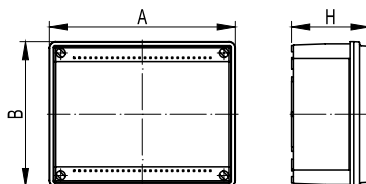

Характеристики:

- ввод труб и кабеля в коробки осуществляется при помощи муфт и кабельных зажимов (заказываются отдельно);
- крышки коробок 53810–54110 имеют бесшовный уплотнитель из вспененного полиуретана, привязка крышки к основанию при помощи фиксатора якорного типа;
- крышки коробок 54210–54410 снабжены уплотнительным шнуром из пористой резины, привязка крышки к основанию специальными гибкими петлями.

Код	Условный размер, мм	Габаритный размер (АхВхН), мм	Минимальная упаковка, шт.
53810	100x100x50	114x114x62	1
53910	120x80x50	134x94x62	1
54010	150x110x70	165x124x84	1
54110	190x140x70	204x159x84	1
54210	240x190x90	254x199x102	1
54310	300x220x120	312x239x132	1
54410	380x300x120	409x304x130	1

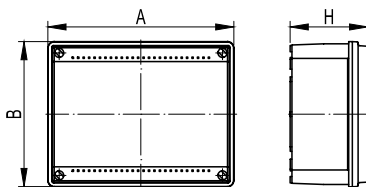
Коробки ответвительные с гладкими стенками и низкой прозрачной крышкой, IP56

Характеристики:

- ввод труб и кабеля в коробки осуществляется при помощи муфт и кабельных зажимов (заказываются отдельно);
- крышки коробок имеют бесшовный уплотнитель из вспененного полиуретана, привязка крышки к основанию при помощи фиксатора якорного типа;
- прозрачная крышка;
- степень защиты IP56.

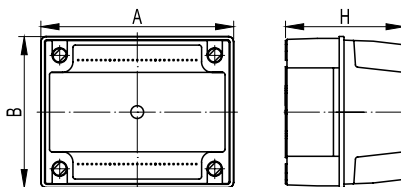
Код	Условный размер, мм	Габаритный размер (АхВхН), мм	Минимальная упаковка, шт.
53920	120x80x50	134x94x62	1
54020	150x110x70	165x124x84	1
54120	190x140x70	204x159x84	1
54220	240x190x90	254x199x102	1
54320	300x220x120	312x239x132	1
54420	380x300x120	409x304x130	1

Коробки ответвительные с гладкими стенками и высокой крышкой, IP56

Характеристики:

- высокая крышка увеличивает внутреннее пространство коробки;
- ввод труб и кабеля в коробки осуществляется при помощи муфт и кабельных зажимов (заказываются отдельно);
- крышки коробок снабжены уплотнительным шнуром из пористой резины;
- привязка крышки к основанию коробок 54230–54430 осуществляется специальными гибкими петлями;
- крышки коробок 54030, 54130 фиксируются металлическими шурупами.

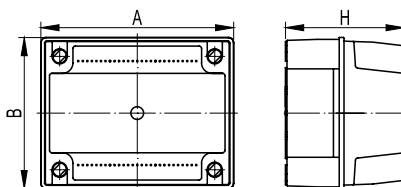
Код	Условный размер, мм	Габаритный размер (АхВхН), мм	Минимальная упаковка, шт.
54030	150x110x135	154x114x141	1
54130	190x145x135	195x150x140	1
54230	240x190x160	255x199x168	1
54330	300x220x180	312x239x211	1
54430	380x300x180	409x304x244	1

Коробки ответвительные с гладкими стенками и высокой прозрачной крышкой, IP56

Характеристики:

- высокая крышка увеличивает внутреннее пространство коробки;
- ввод труб и кабеля в коробки осуществляется при помощи муфт и кабельных зажимов (заказываются отдельно);
- крышки коробок снабжены уплотнительным шнуром из пористой резины;
- привязка крышки к основанию коробок 54240–54440 осуществляется специальными гибкими петлями;
- крышки коробок 54040, 54140 фиксируются металлическими шурупами.

Код	Условный размер, мм	Габаритный размер (АхВхН), мм	Минимальная упаковка, шт.
54040	150x110x135	154x114x141	1
54140	190x145x135	195x150x140	1
54240	240x190x160	255x199x168	1
54340	300x220x180	312x239x211	1
54440	380x300x180	409x304x244	1

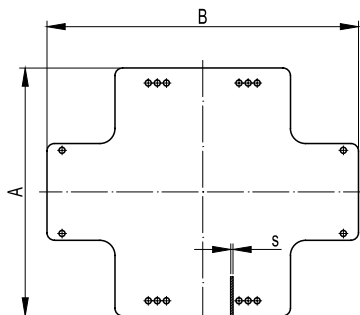
Пластины монтажные из оцинкованной стали



Назначение:
монтаж оборудования внутри ответвительных коробок.

Характеристики:
• материал: оцинкованная сталь.

Код	Для коробок с размерами, мм	Габаритный размер (АхВхS), мм	Транспортная упаковка, шт.	Минимальная упаковка, шт.
59606	190x140	161x121x1,3	10	1
59607	240x190	206x164x1,5	10	1
59608	300x220	270x198x1,5	10	1
59609	380x300	340x255x2	10	1

Ответвительные коробки с защёлкивающейся крышкой

Отличительные особенности:

- защёлкивающаяся на корпус крышка обеспечивает быстрый монтаж и сервисное обслуживание коробки, а также защищает коробку от проникновения твёрдых частиц диаметром до 1 мм и брызг воды;
- кабельные вводы позволяют ввести в коробку жёсткие трубы, гофрированные трубы, а также кабель диаметром до 20 мм и обеспечивают степень защиты IP44;
- высокая ударная прочность;
- оптовая и розничная упаковка.

Коробки ответвительные круглые с кабельными вводами, IP44

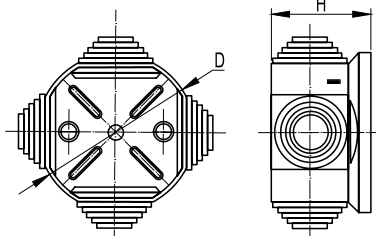

Характеристики:
• четыре ввода для труб и кабеля с максимальным диаметром 20 мм;
• три защёлки для фиксации крышки;
• две направляющие для крепления клеммных колодок на дне коробки 53500;
• четыре направляющие для крепления клеммных колодок на дне коробки 53600;
• диаметр шурупа для крепления клеммных колодок: 2,5 – 3 мм.

Код	Условный размер, мм	Габаритный размер (DxH), мм	Количество вводов, шт.	Макс. диаметр, мм	Транспортная упаковка, шт.	Минимальная упаковка, шт.
53500	D65x35	D66x40	4	20	24	1
53600	D80x40	D88x43	4	20	20	1

Коробка ответвительная квадратная с кабельными вводами, IP44

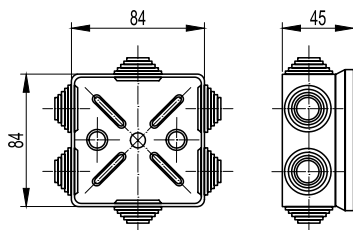

Характеристики:
• шесть вводов для труб и кабеля с максимальным диаметром 20 мм;
• восемь защёлок для фиксации крышки;
• четыре направляющие для крепления клеммных колодок на дне коробки;
• диаметр шурупа для крепления клеммных колодок: 2,5 – 3 мм.

Код	Условный размер, мм	Габаритный размер, мм	Количество вводов, шт.	Макс. диаметр, мм	Транспортная упаковка, шт.	Минимальная упаковка, шт.
53700	80x80x40	84x84x45	6	20	20	1

Монтаж ответвительных коробок

Организация ввода труб и кабеля в коробки

Ввод в коробки с кабельными вводами



Срезаем кабельный ввод



Заводим кабель

Ввод в коробки с гладкими стенками



Сверлим отверстия необходимого диаметра



Устанавливаем аксессуары в коробку



Заводим трубы и кабель

Аксессуары для коробок с гладкими стенками

Предназначены для ввода в коробку и герметизации кабеля, гладких, гофрированных и армированных труб



Кабельный ввод для труб, IP55



Кабельный зажим с контргайкой, IP68



Ввод кабеля



Ввод кабеля

Примеры монтажа

Осуществление ввода в коробки ответвительные



Переходник армированная труба-коробка, IP65



Ввод армированных труб



Муфта гибкая труба-коробка, IP65



Ввод гладких труб под произвольным углом



Ввод гладких труб



Ввод гофрированных труб



Муфта труба-коробка, IP67



Ввод гладких труб

Организация проводов в ответвительных коробках

Применение стандартных клеммных колодок из полиамида 6.6



Возможно применение экономичных полипропиленовых, либо высокотемпературных фиберглассовых клеммных колодок.

Код	Количество клемм, шт.	Сечение провода мм ²	Ток, А
43112NY	12	2,5	24
43102NY	2	2,5	24
43103NY	3	2,5	24
43212NY	12	2,5	24
43312NY	12	4	32
43302NY	2	4	32
43303NY	3	4	32
43412NY	12	10	57
43512NY	12	16	76
43812NY	12	25	101

Применение соединительных клеммных колодок с 1 и 2 отверстиями



Более подробная информация о клеммных колодках представлена в разделе "Quadro"

Код	Количество отверстий, шт.	Сечение провода мм ²	Количество проводов, шт.
B25	1	2,5	2
B40		4	2
B60		6	2
B100		10	2
B160		16	2
B250		25	2
B350		35	2
B42	2	6	2
B62		16	2
B102		25	2
B162		35	2

Применение соединительных клеммных колодок с 3 и 5 отверстиями



Более подробная информация о клеммных колодках представлена в разделе "Quadro"

Код	Количество отверстий, шт.	Сечение провода мм ²	Количество проводов, шт.
B63	3	6	3
B163		16	3
B253		25	3
B65	5	6	5
B165		16	5
B255		25	5

Применение соединительных клеммных колодок с 3 и 5 отверстиями



Более подробная информация о клеммных колодках представлена в разделе "Quadro"

Код	Количество клемм, шт.	Сечение провода мм ²	Ток, А
B 273/3	3	1,5-2,5	16
B 273/4	4	1,5-2,5	16
B 273/5	5	1,5-2,5	16

Применение клеммных блоков

Более подробная информация о клеммных колодках представлена в разделе "Quadro"



54110+87308 (2 шт.)

Код	Наименование	Ток, А
87508	Клеммный блок (2x87408 + суппорты) в комплекте с крепежом	160
87512	Клеммный блок (2x87412 + суппорты) в комплекте с крепежом	160
87518	Клеммный блок (2x87418 + суппорты) в комплекте с крепежом	160
87308	Усиленный клеммный блок (2x87108) в комплекте с крепежом	125
87312	Усиленный клеммный блок (2x87112) в комплекте с крепежом	125
87318	Усиленный клеммный блок (2x87118) в комплекте с крепежом	125

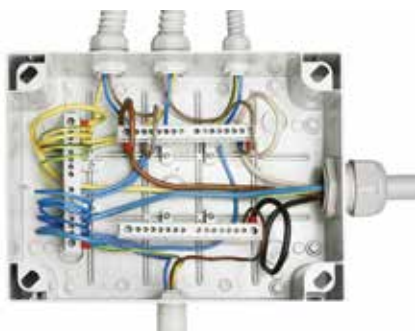

54310+87308 (3 шт.)

Рекомендуемые варианты установки клеммных блоков

Клеммный блок крепится поставляемыми в комплекте саморезами на специальные профили, расположенные на дне коробки. Для нестандартных решений возможен заказ клеммных держателей и клеммных блоков отдельно.

Коробки	Вариант установки	Код / количество	Количество шин	Количество отверстий
54100, 54110, 54120, 54200, 54210, 54220	1 (160А)	87308 – 2 шт.	3+1	8x4
	2 (125А)	87508 – 2 шт.	3+1	8x4
54300, 54310, 54320	1 (160А)	87308 – 3 шт.	5+1	8x6
	2 (125А)	87508 – 3 шт.	5+1	8x6
	3 (160А)	87312 – 2 шт.	3+1	13x4
	4 (125А)	87512 – 2 шт.	3+1	13x4
54400, 54410, 54420	1 (160А)	87308 – 3 шт.	5+1	8x6
	2 (125А)	87508 – 3 шт.	5+1	8x6
	3 (160А)	87312 – 3 шт.	5+1	13x6
	4 (125А)	87512 – 3 шт.	5+1	13x6

Чертежи

Коробки ответвительные

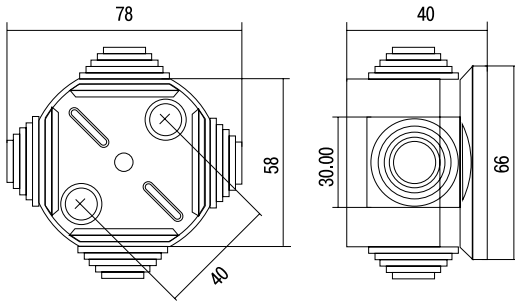

53500

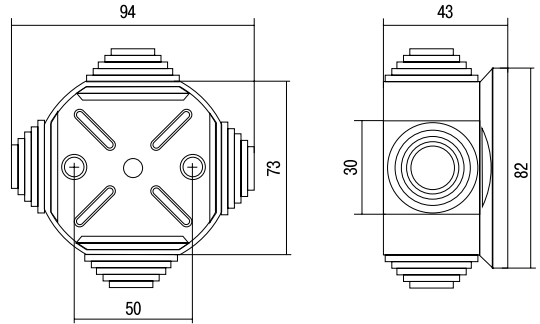

53600

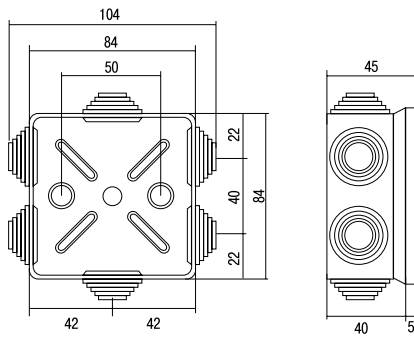

53700

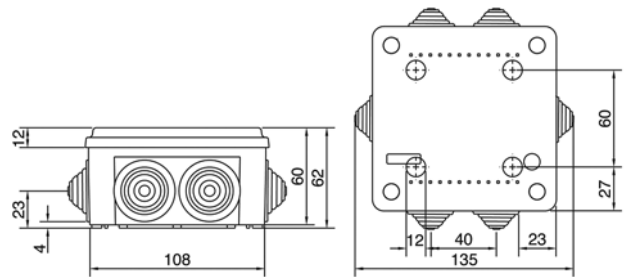

53800

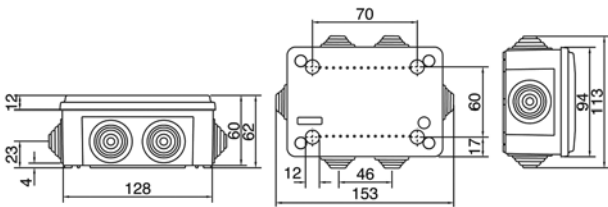

53900

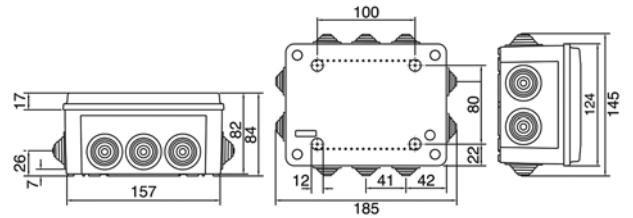

54000

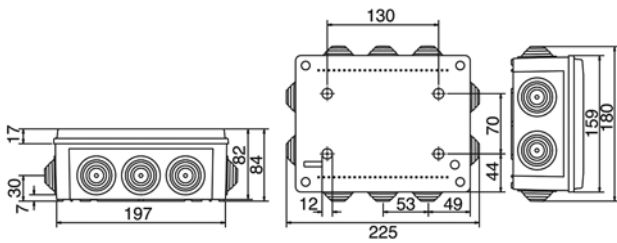

54100

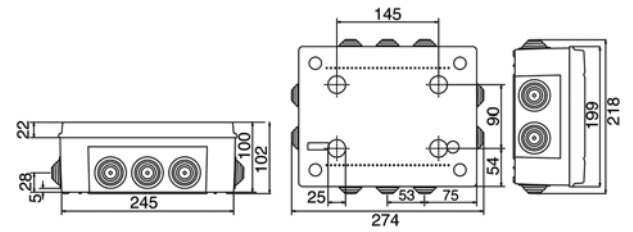

54200

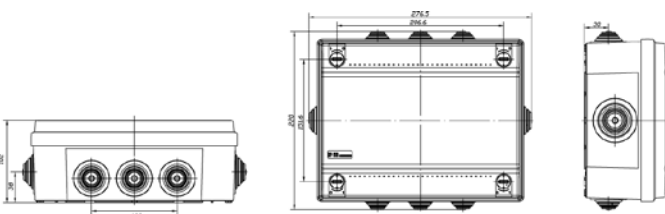

54201

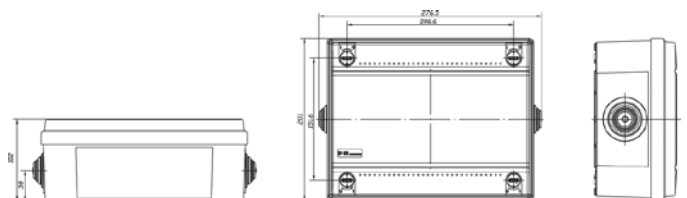

54202

Коробки ответвительные

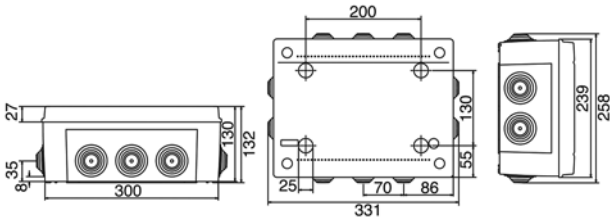

54300

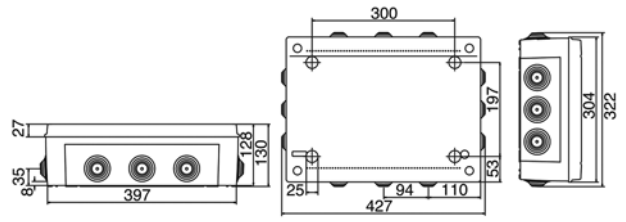

54400

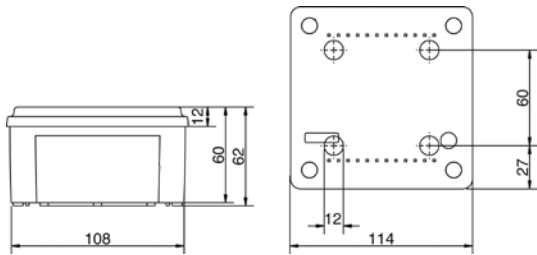

53810

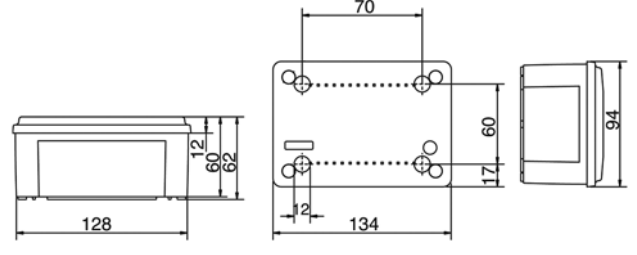

53910/53920

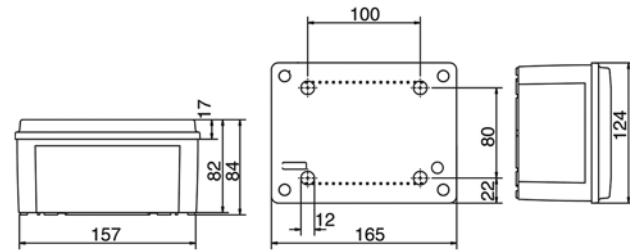

54010/54020

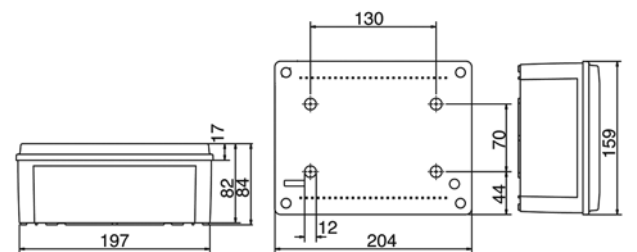

54110/54120

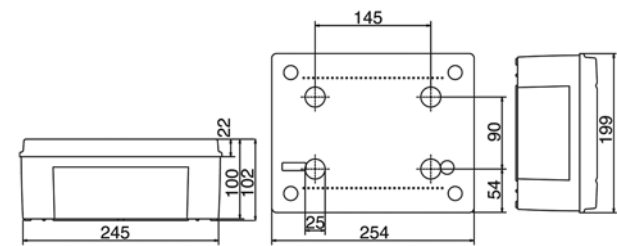

54210/54220

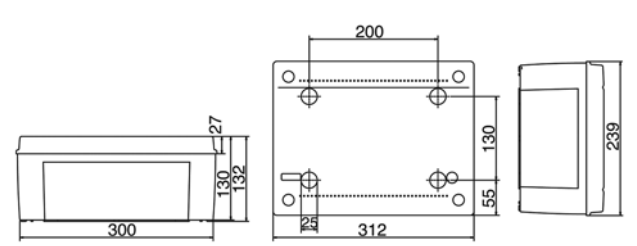

54310/54320

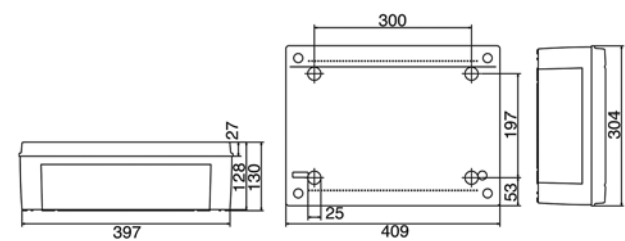

54410/54420

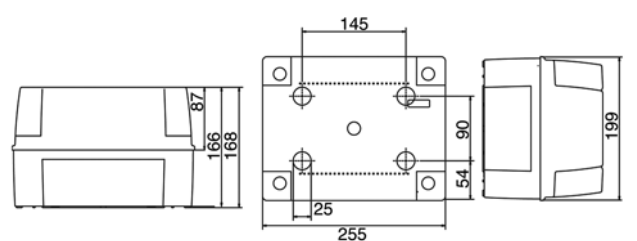

54230/54240

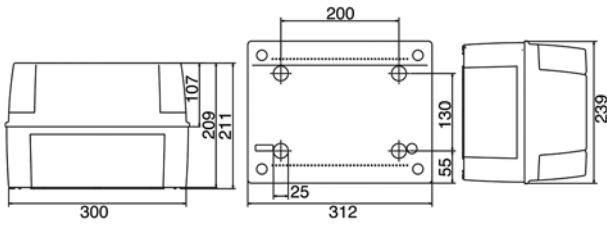

54330/54340

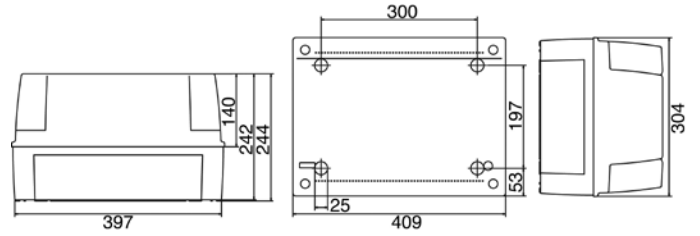

54430/54440

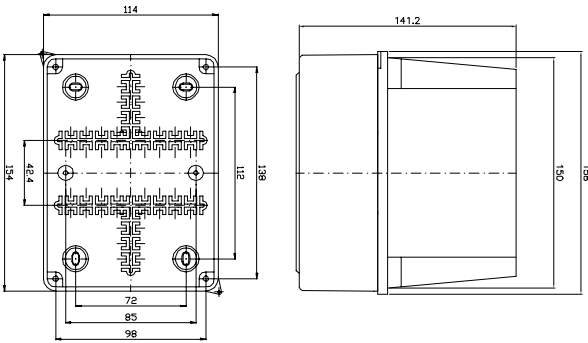

54030/54040

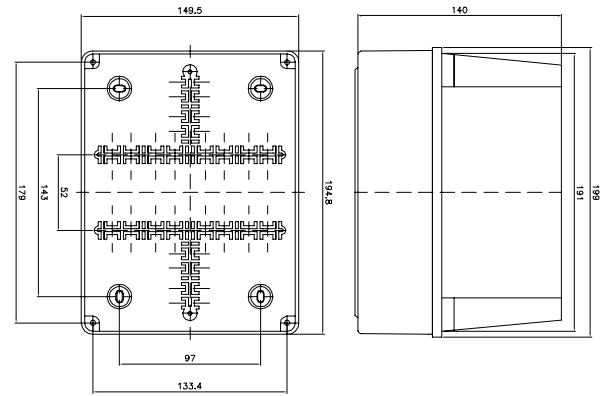

54130/54140

Пластины монтажные

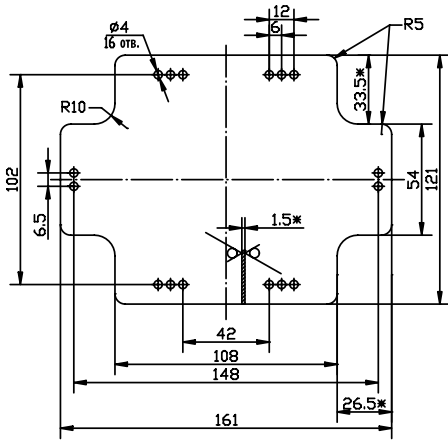

59606

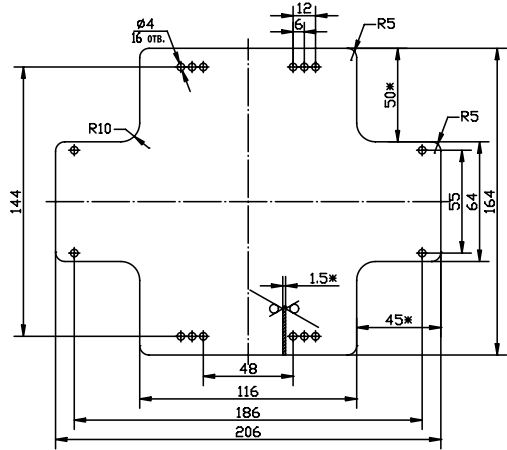

59607

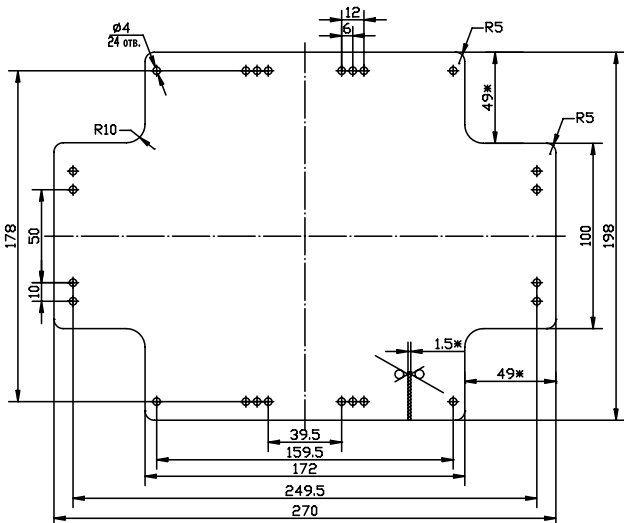

59608

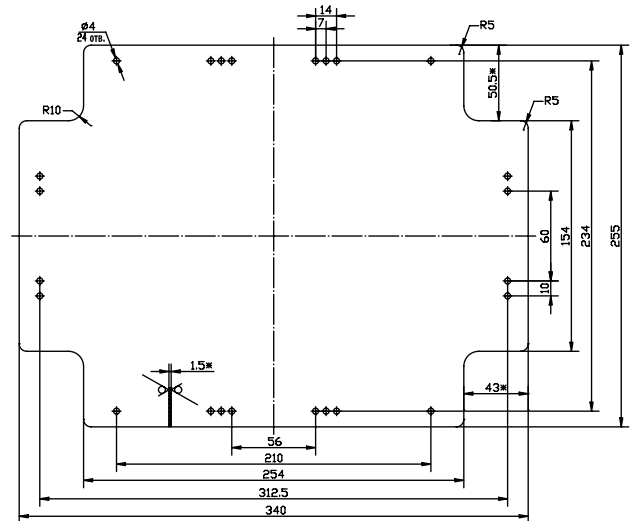

59609